

DVORIŠTA
PRILAZI
VRTOVI

**Odvodnja
okućnica**

Pocinčana rešetka



Elektropolirana
inox rešetka



Plastificirana rešetka
antracit



Plastificirana rešetka
terakota

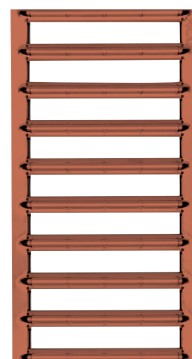

Personalizirana
plastificirana rešetka
Bianco Crema (RAL)

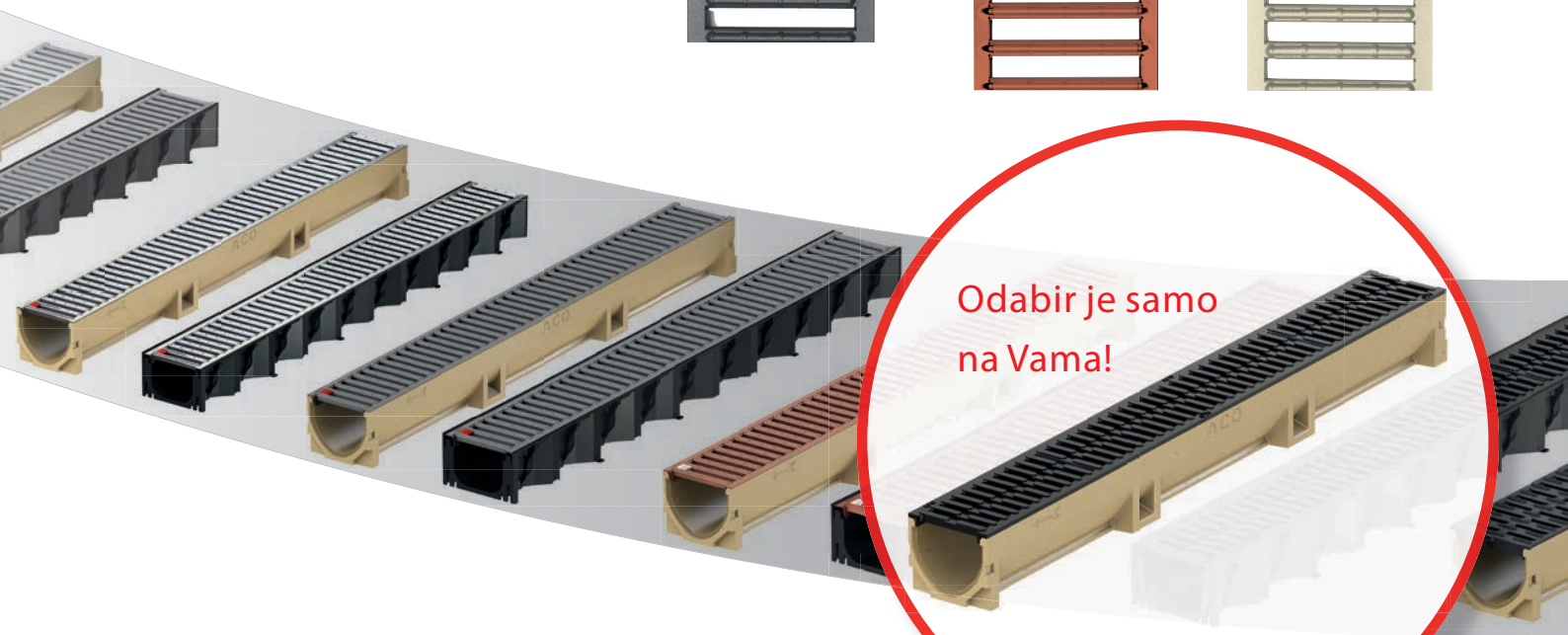
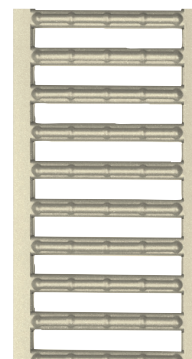

**Odabir je samo
na Vama!**

ACO Self® kanalice za linijsku odvodnju dizajnirane su za privatne namjene, čuvaju Vaš dom, vrt i pristupne ceste od kiše i prljavih voda. Neophodne za svaku okućnicu, kanalice će osigurati da se garaže i podrumi ne pretvore u bazene, a prilazi i dvorišta ne postanu močvare.

Funkcionalnost, jednostavno rukovanje i varijabilni dizajn rešetki pokrivaju sve zahtjeve za odvodnju na područjima oko kuće.

Tijelo kanala i sabirni element izrađeni su od plastike ili polimerbetona koji je izuzetno otporan na mraz, ulja i soli. Moguće je odabrati pokrovne rešetke od raznih materijala, od nehrđajućeg do plastificiranog čelika. Tipska rješenja dostupna su za sve uobičajene građevinske zahtjeve, a svi elementi ACO Self® sustava odvodnje namijenjeni su za siguran prelazak osobnih vozila.

**Odaberite željenu kombinaciju
ACO Self® kanala i rešetki na:**

www.rundumshaus.de/ACO-Self-Systemuebersicht.html



Video animacija:

ACO Self® - Praktična rješenja za okućnice

www.youtube.com/watch?v=bexDk2VH2uc



Personalizirana lijevano
željezna rešetka
Bianco Crema (RAL)

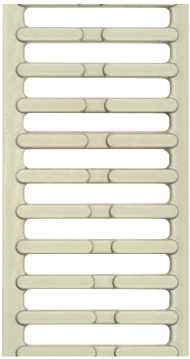

Lijevano željezna
rešetka



Plastična protuklizna
Microgrip rešetka



Rešetka s rasporom



Uzdužno prečkasta
inox rešetka

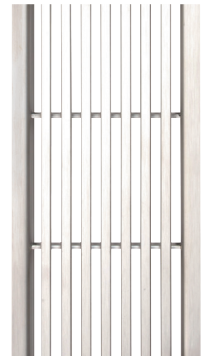

8 različitih vrsta pokrovnih rešetki

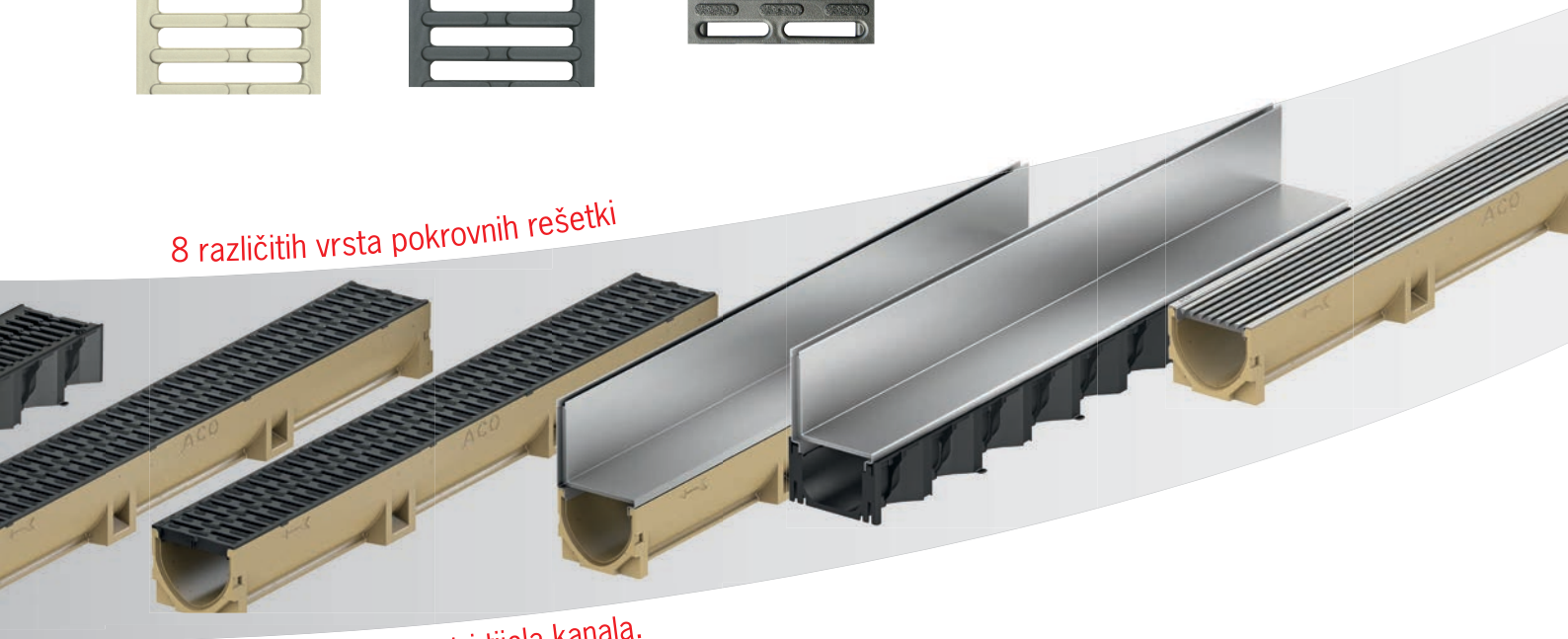

...tri tijela kanala.

ACO Self® Euroline
kanal od polimerbetona



ACO Self® Hexaline
kanal od plastike

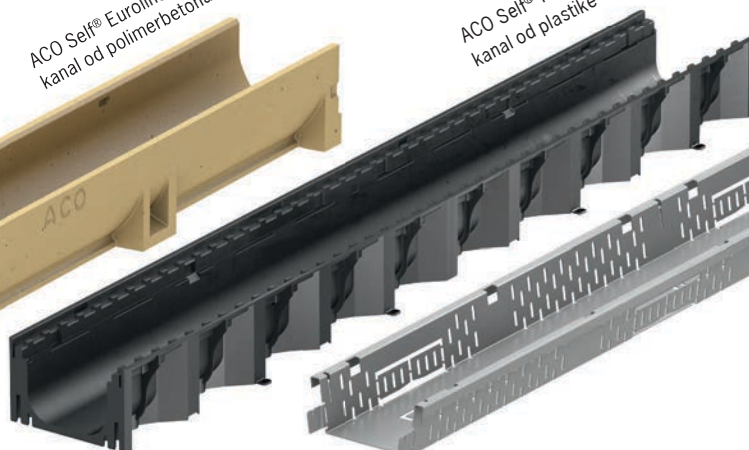

ACO Self® Highline
kanal od inoxa

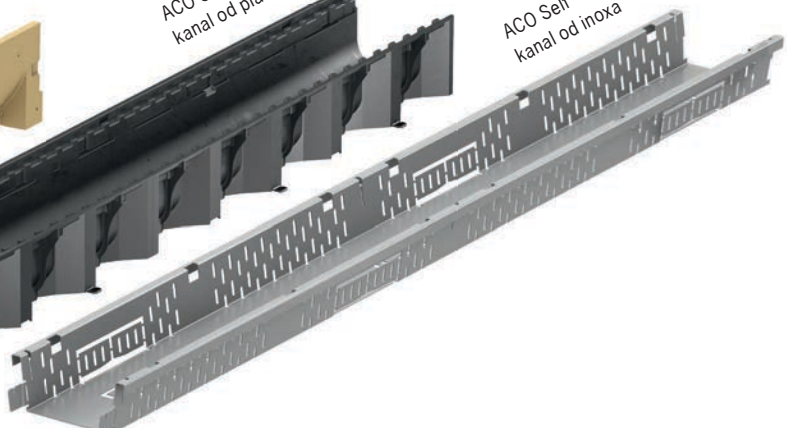

ACO Self® Euroline

Svijetla širina: 100 mm

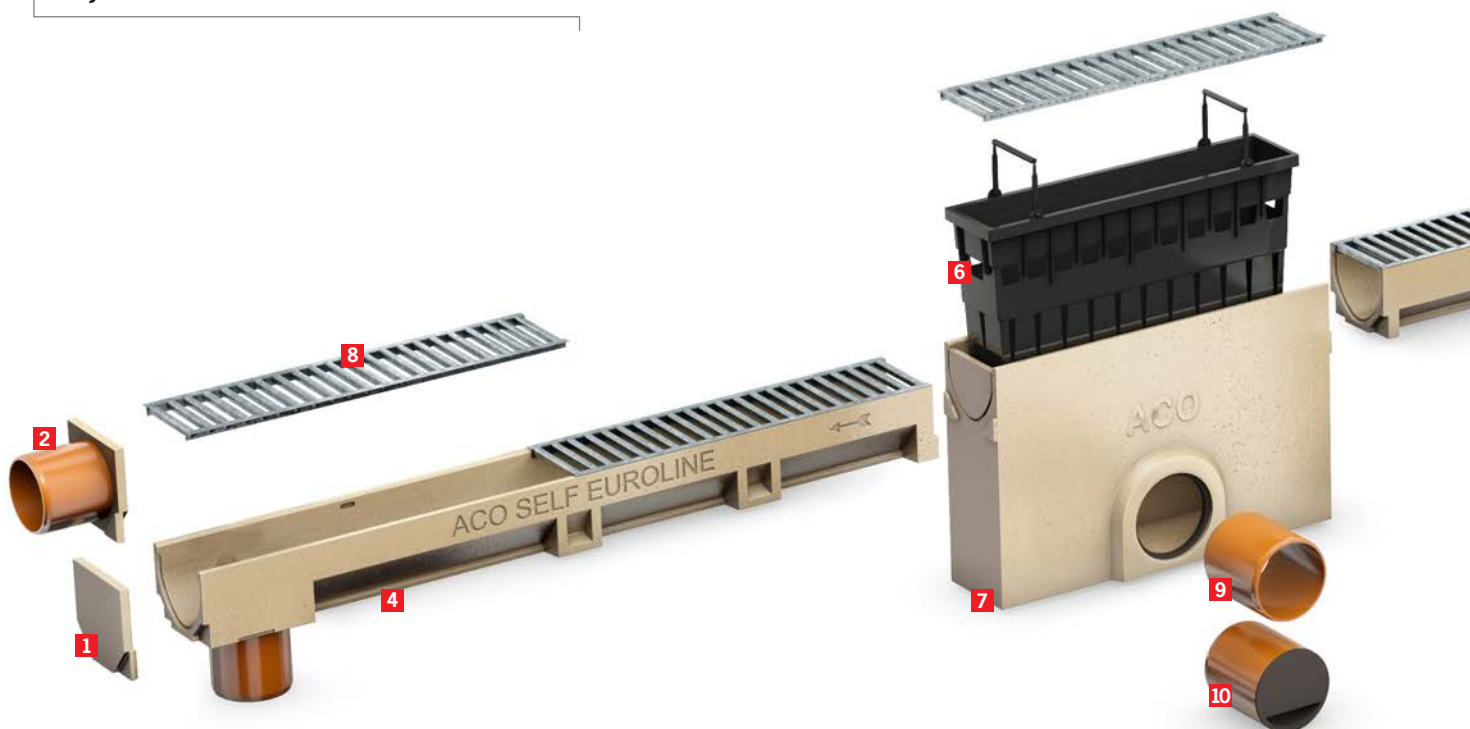

Osnovni elementi sustava

Kanali

Razred opterećenja: provozan za osobna vozila
Materijal: polimerbeton
Tip kanala: modularni

Rešetke

Razred opterećenja: provozne za osobna vozila
Materijal: pocinčani čelik, lijevano željezo, nehrđajući čelik, plastika, plastificirani metal
Zaključavanje rešetke: bezvijačano

Sabirnik

Razred opterećenja: provozan za osobna vozila
Materijal: polimerbeton sa plastičnom košarom za nečistoće

Prednosti sustava

- glatka površina unutrašnjih stijenki od polimerbetona, uz V-profil povećava sposobnost odvodnje i omogućava efekt samočišćenja kanala
- fleksibilan sustav jednostavan za ugradnju
- modularni elementi omogućuju jednostavnu izvedbu svih zahtjeva
- mogućnost horizontalnog i vertikalnog izljeva DN100
- razred opterećenja A15 prema HRN EN 1433



Pregled sustava

- 1** Čeona stijenka
- 2** Čeona stijenka s izljevom
- 3** Kanal 1m
- 4** Kanal 1m s vertikalnim izljevom
- 5** Kanal 0,5 m
- 6** Košara
- 7** Sabirnik
- 8** Pokrovna rešetka
- 9** Priključak DN 100
- 10** Zapor za miris (sifon) za sabirnik DN 100



Bočni profil za osiguranje od uzdužnog klizanja kanala.

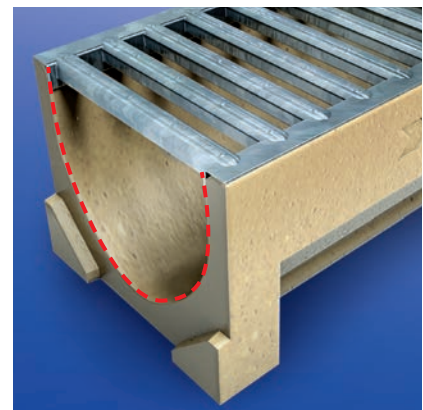

Glatka površina unutrašnjih stijenki od polimerbetona, uz V-profil povećava sposobnost odvodnje i omogućava efekt samočišćenja kanala.

Područja primjene

- garaže
- putevi i prilazi
- pješačke zone
- bazeni



ACO Self® Hexaline

Svijetla širina: 100 mm

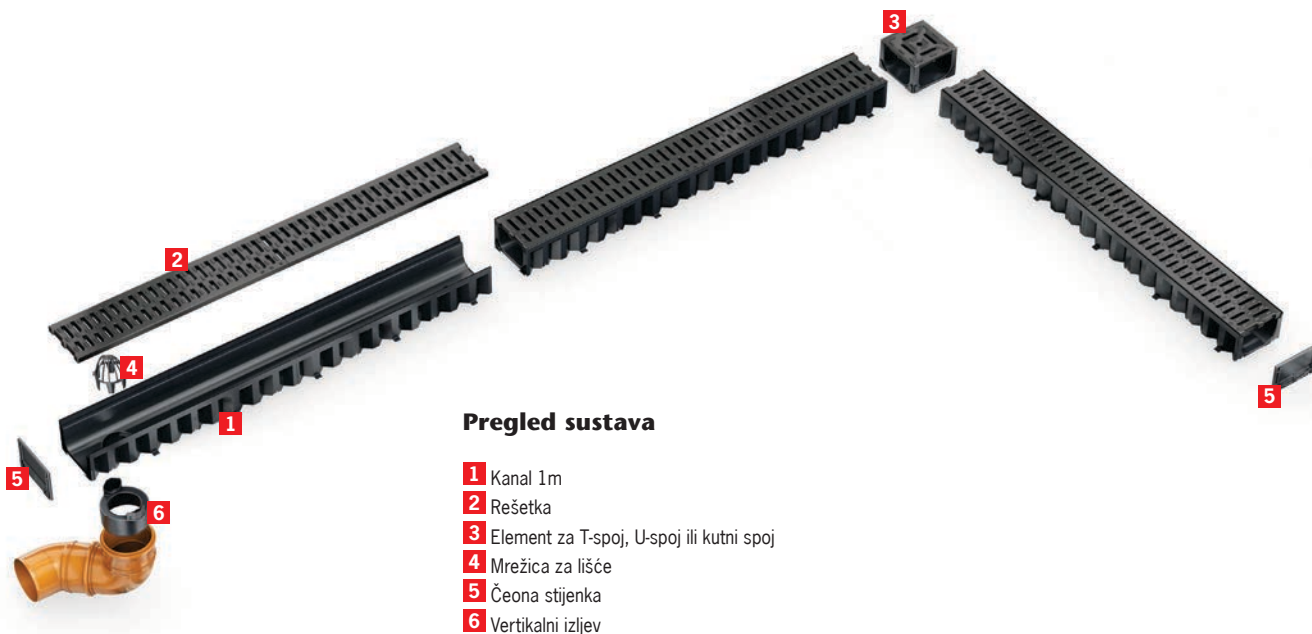

Pregled sustava

- 1 Kanal 1m
- 2 Rešetka
- 3 Element za T-spoj, U-spoj ili kutni spoj
- 4 Mrežica za lišće
- 5 Čeona stijenka
- 6 Vertikalni izljev

Osnovni elementi sustava

Kanal

Razred opterećenja: provozan za osobna vozila
Materijal: plastika – polipropilen (PP)

Rešetka

Razred opterećenja: provozna za osobna vozila
Materijal: polipropilen (PP), pocinčani čelik
Zaključavanje rešetke: bezvjičano

Prednosti proizvoda

- tijelo kanala je U-profila, ojačano na stijenkama
- dostupan u metalno sivoj ili crnoj boji
- fleksibilan sustav jednostavan za ugradnju
- jednostavno se reže pilom
- upute za ugradnju na samom proizvodu
- perforirana čeona stijenka
- univerzalni element za spajanje: T, U ili kutni spoj
- razred opterećenja A15 prema HRN EN 1433
- sačasti oblik bočnih stijenki za iznimnu čvrstoću
- čeona stijenka sa mogućnošću ostavljanja otvora za procjeđivanje

Područja primjene

- garaže
- putevi i prilazi
- terase
- bazeni
- pješačke zone

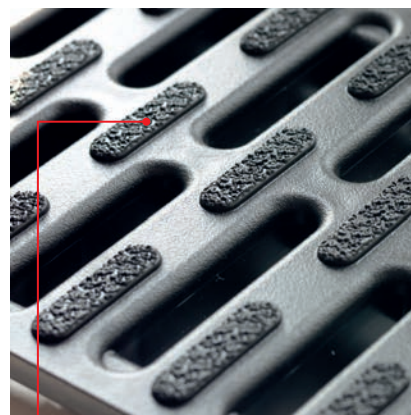

Protuklizna rešetka s **Microgrip** površinom



ACO Self® Hexaline kanali s rasporom

Svijetla širina: 100 mm

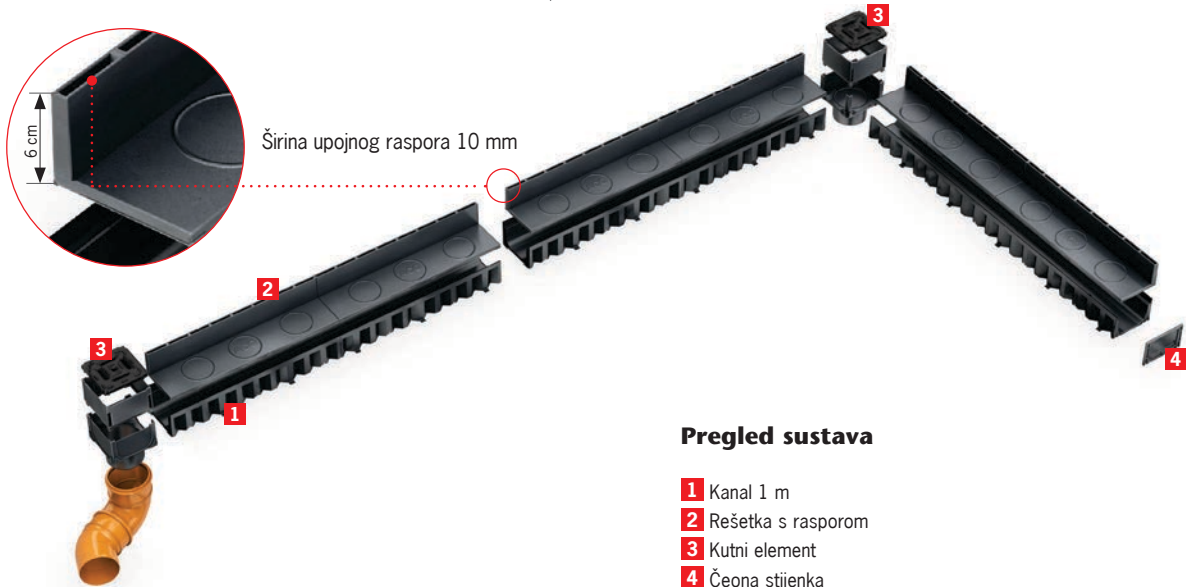

Pregled sustava

- 1 Kanal 1 m
- 2 Rešetka s rasporom
- 3 Kutni element
- 4 Čeona stijenka

Osnovni elementi sustava

Kanal

Razred opterećenja: provozan za osobna vozila
Materijal: plastika - polipropilen (PP)

Rešetka

Razred opterećenja: provozna za osobna vozila
Materijal: plastika - polipropilen (PP)
Zaključavanje rešetke: bezvijčano



Prednosti proizvoda

- mala težina za lakši transport i ugradnju kojom se štedi vrijeme, fizički napor i troškovi
- otporan na smrzavanje, koroziju i UV zrake
- diskretan sustav uz zadržavanje visoke hidraulike, estetike i trajnosti
- ekološki prihvatljiv materijal
- jednostavno rezanje kanala i rešetke pomoću ručne pile

Područja primjene

- garaže
- putevi i prilazi
- terase
- bazeni
- pješačke zone

Uputa za ugradnju

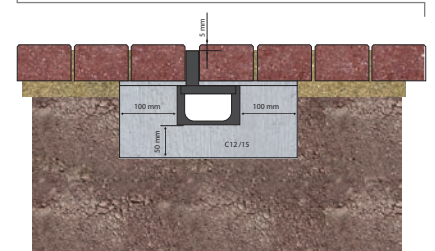

ACO Self® kanali s rasporom

Svijetla širina: 100, 150, 200 mm

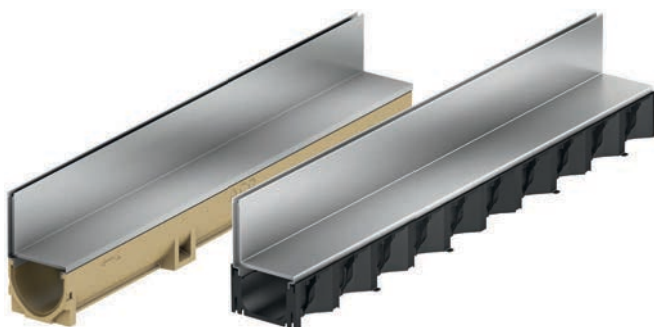

Osnovni elementi sustava

Kanal

Razred opterećenja: provozan za osobna vozila
Materijal: polimerbeton ili polipropilen (PP)

Rešetka

Razred opterećenja: provozna za osobna vozila
Materijal: polipropilen (PP), pocinčani ili nehrđajući čelik

Prednosti proizvoda

- diskretno stapanje sa okolnim oblogom
- dostupne dvije vrste kanala i tri vrste rešetke
- fleksibilan sustav jednostavan za ugradnju
- spojnice za fiksiranje kanala
- razred opterećenja A15 prema HRN EN 1433

Područja primjene

- garaže
- putevi i prilazi



Kanal s rasporom od nehrđajućeg ili pocinčanog čelika (lijevo) i iz plastike (desno) za diskretno rješenje modernih betonskih i kamenih podloga.

Spojnice za uzdužno pozicioniranje upojnog raspora

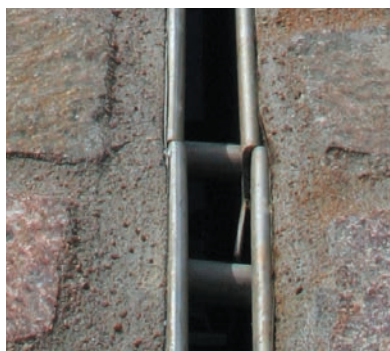

Spoj kanala sa rasporom BEZ spojnice



Spoj kanala sa rasporom SA spojnicom

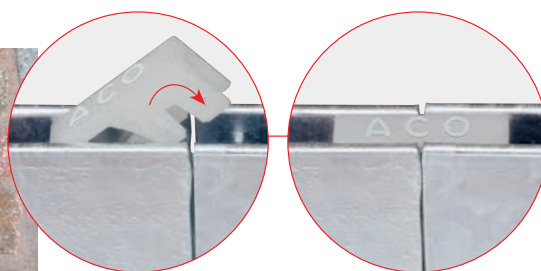

Korištenje spojnice između dva uzastopna kanala za pravilnu ravnu liniju kanala bez naknadnog pomicanja (za rešetke od pocinčanog ili nehrđajućeg čelika).

Upute za ugradnju i održavanje

Održavanje ACO Self® kanala s rasporom vrši se preko revizijskog elementa koji se nalazi neposredno iznad odvoda.

Ovisno o konfiguraciji linije, na raspolaganju su revizijski elementi od 50 ili 15 cm (tehnički podaci na stranici 18).

Kanale je poželjno čistiti i ispirati minimalno dva puta godišnje. Ovisno o lokalnim uvjetima, čišćenja se mogu vršiti i više puta godišnje kako bi se osigurala nesmetana odvodnja površinskih voda i olakšala naredna čišćenja.



ACO Self® kanal sa revizijskim i sabirnim elementom.

Revizijski element od 50 cm savršeno se uklapa u okolinu zbog mogućnosti ispunje okolnim podom. Ugrađuje se na sabirni element, a svojstvo upojnosti je isto kao i kod kanala s rasporom od 100 cm.

Sabirnik sadrži bočni izljev sa integriranom gumenom brtvom i PVC posudom za nečistoće.



ACO Self® kanal sa revizijskim elementom.

Najmanji revizijski element dužine 15 cm u kombinaciji sa ACO Self® rešetkom dužine 85 cm može se koristiti sa ACO Self® Euroline ili ACO Self® Hexaline tijelom kanala.

Upute za ugradnju polimerbetonskih kanalica



1. Odaberite mjesto ugradnje, izljevnu poziciju, te vrstu i razred opterećenja kanala.



2. Betonski temelj. Iz betona kakvoće C12/15, širina temelja oko 30 cm i visine oko 10 cm.



3. Položite linijsku kanalicu na betonski temelj od izljeva.



4. Tijelo kanala bočno založiti betonom. Kod nagiba većih od 8% opločnike položiti u beton uz linijsku kanalicu.



5. Opločnike ugraditi kod položene rešetke. Potrebno je obratiti pozornost da linijska rešetka bude 3-5 mm ispod završnog opločenja.



6. Potrebno je pričekati da se beton stvrdne prema uputama proizvođača. Nakon toga, kanalica je prozorna.

Upute za ugradnju plastičnih kanalica



1. Odaberite mjesto ugradnje i ugradite betonski temelj.



2. Poravnajte betonski temelj na željenu visinu. Približno 80-83 mm ispod završnog opločenja.



3. Izbijte rupu na jedno od osam spojnih mjesta duž kanala za izljevno mjesto.



4. Postavite čeonu stijenku na početku i kraju kanala.

5. Umetnite spoj za vertikalni izljev.



6. Položite kanale na betonski temelj.



7. Za prilagodbu dužine linijske odvodnje, kanalice jednostavno odrežite ručnom pilom na željenu dužinu.



8. Umetnite mrežicu za lišće na izljevno mjesto.



9. Položite opločnike oko linijske kanalice. Obratite pozornost da linijska rešetka bude 3-5 mm ispod završnog opločenja.

ACO Self® Highline

Svijetla širina: 120 mm

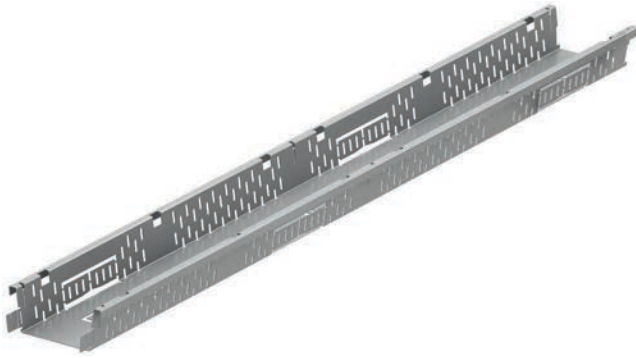

Osnovni elementi sustava

Kanal

Razred opterećenja: pješački promet
Materijal: pocinčani ili nehrđajući čelik

Rešetka

Razred opterećenja: pješački promet
Materijal: pocinčani ili nehrđajući čelik, plastika - polipropilen (PP)



Jednostavno rukovanje na gradilištu ili skladištu.

Prednosti proizvoda

- dostupan u visini od 5 ili 7,5 cm, te u duljima od 50, 100, 200 i 300 cm
- kanal sa bočnim perforacijama za sakupljanje vode, polaže se direktno na hidroizolaciju
- za odvodnju vertikalnih pročelja na terasama, balkonima ili ravnim krovovima
- namjenjen za terase sa drvenom (decking) završnom oblogom ili opločnikom na pijesku
- mala težina za lakši transport i ugradnju kojom se štedi vrijeme, fizički napor i troškovi
- dodatna oprema: čeona stijenka i spojnica (integrirana u dno kanala)

Područja primjene

- balkoni
- terase
- ravni krovovi

Upozorenje!

Tijelo kanala nije provodno.

Ukoliko se kanal koristi na prohodnom mjestu potrebno je koristiti tri elementa za učvršćenje po dužnom metru, u suprotnom, elementi za učvršćenje nisu potrebni.



Čeona stijenka i element za učvršćenje









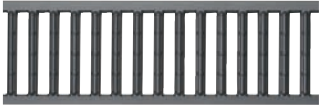
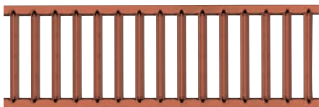

Element za učvršćenje integriran u tijelo kanala.

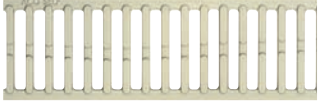

Pojedinačni elementi ACO Self® sustava odvodnje - svijetla širina 100 mm

Opis proizvoda	Dužina [cm]	Širina [cm]	Visina [cm]	Art. br.	
ACO Self® Euroline 100 mini kanal, izrađen od polimerbetona					
	kanal bez rešetke	100	11,8	5,5	810000
	kanal sa izljevom DN100, bez rešetke	100	11,8	5,5	810010
ACO Self® Euroline 100 kanal, izrađen od polimerbetona					
	kanal bez rešetke	100	11,8	9,7	38500
	kanal bez rešetke	50	11,8	9,7	38502
	kanal sa izljevom DN100, bez rešetke	100	11,8	9,7	38501
ACO Self® Euroline 100 maxi kanal, izrađen od polimerbetona					
	kanal bez rešetke	100	11,8	13,9	310008
	kanal sa izljevom DN100, bez rešetke	100	11,8	13,9	310018
ACO Self® Euroline 100 sabirnik, izrađen od polimerbetona					
	sabirnik bez rešetke sa uključenom košarom za nečistoće, odgovara za visine kanala 55, 79 i 139	50	11,8	34,5	810040
ACO Self® Hexaline kanal, izrađen od plastike (PP)					
	kanal bez rešetke	100	13,2	8,0	319200
ACO Self® Highline perforirani kanal, izrađen od pocinčanog ili nehrđajućeg čelika					
	kanal od pocinčanog čelika bez rešetke	100	12,0	5,0	320095
		50	12,0	5,0	320096
	kanal od nehrđajućeg čelika bez rešetke	100	12,0	5,0	320103
		50	12,0	5,0	320104

Opis proizvoda	Dužina [cm]	Širina [cm]	Art. br.	
ACO Self® pokrovne rešetke za ACO Self® 100 sustav kanala				
	Pocinčana rešetka	100	11,8	38516
		50	11,8	38517
	Plastificirana rešetka Boja: Antracit	100	11,8	10305
		50	11,8	10306
	Plastificirana rešetka Boja: Terakota	100	11,8	310305
		50	11,8	310306
	Elektropolirana inox rešetka	100	11,8	310307
		50	11,8	310308
	Personalizirana plastificirana rešetka Boja: Bianco Crema (RAL)*	100	11,8	na upit
	Lijevano željezna rešetka	50	11,8	310309
	Personalizirana lijevano željezna rešetka Boja: Bianco Crema (RAL)*	50	11,8	na upit
	Plastična protuklizna Microgrip rešetka	100	11,8	319250
		50	11,8	319251
	Uzdužno prečkasta inox rešetka	100	11,8	10323
		50	11,8	10324
	Mrežasta rešetka od pocinčanog čelika	100	11,8	310310
		50	11,8	310311
	Mrežasta rešetka od nehrđajućeg čelika	100	11,8	310312
		50	11,8	310313

*Sve rešetke dostupne po izboru RAL boja.

Pojedinačni elementi ACO Self® sustava odvodnje - svijetla širina 100 mm

Opis proizvoda	Visina [cm]	Dužina [cm]	Pocinčani čelik	Nehrđajući čelik
			Art. br.	Art. br.
ACO Self® 100 rešetka sa rasporom				
	4,0	100	415822	415826
		85	415824	415828
		50	415846	415847
		50	415823	415827
		15	415825	415829
	6,5	100	415830	415834
		85	415832	415836
		50	415848	415849
		50	415831	415835
		15	415833	415837
	10,5	100	415838	415842
		85	415840	415844
		50	415850	415851
		50	415839	415843
		15	415841	415845
	PVC spojnica za održavanje pravca Brickslot rešetke			821588

Opis proizvoda	Visina [cm]	Dužina [cm]	Art. br.	
ACO Self® 100 rešetka sa rasporom izrađena od plastike (PP)				
	rešetka sa rasporom	6,0	50	319554

Opis proizvoda	Grad. širina [cm]	Težina/komadu [kg]	Art. br.	
ACO Self® Euroline 100 dodatni pribor				
	Čeona stjenka za početak ili kraj kanala	11,8	0,7	38504
	Čeona stjenka sa odvodom DN100	11,8	0,9	38505
	Zapor za miris (sifon) za sabirnik DN100	10,0	0,2	01684
	Cijev za spoj na odvod DN100	10,0	0,2	01554
	Podizač rešetke	-	0,2	03429
	Zapor za miris	-	0,12	01666
ACO Self® Hexaline kutni element				
	Kutni element	13,2	0,19	19280
ACO Self® Hexaline kutni element za kanal s rasporom				
	Kutni element za kanal s rasporom	13,2	0,30	319560
ACO Self® Hexaline set				
	Hexaline set (vertikalni izljev DN100 + 2 čeone stjenke + mrežica za lišće)	13,2	0,16	319287

Artikli označeni crvenom bojom dostupni za isporuku ODMAH.

Setovi ACO Self® sustava odvodnje - svijetla širina 100 mm

ACO Euroline kanal iz polimerbetona s bezvijčanim sustavom učvršćivanja rešetke i rešetkom iz pocinčanog čelika.

Tip:	Svijetla širina [cm]	Građevinska			Težina/komadu [kg]	Art. br.
		dužina [cm]	širina [cm]	visina [cm]		
Kanal 1 m	10,0	100,0	11,8	9,7	8,0	38700
Kanal 0,5 m	10,0	50,0	11,8	9,7	4,3	38702
Kanal 1 m s vertikalnim izljevom DN100	10,0	100,0	11,8	9,7	8,3	38701

Artikli označeni crvenom bojom dostupni za isporuku ODMAH.



ACO Euroline sabirnik iz polimerbetona s bezvijčanim sustavom učvršćivanja rešetke, te košarom za nečistoće.

Tip:	Svijetla širina [cm]	Građevinska			Težina/komadu [kg]	Art. br.
		dužina [cm]	širina [cm]	visina [cm]		
Sabirnik s rešetkom iz pocinčanog čelika	10,0	50,0	11,8	30,0	11,3	38703

Artikli označeni crvenom bojom dostupni za isporuku ODMAH.



ACO Hexaline kanal iz PVC-a s rešetkom.

Tip:	Svijetla širina [cm]	Građevinska			Težina/komadu [kg]	Art. br.
		dužina [cm]	širina [cm]	visina [cm]		
Kanal crni s rešetkom iz pocinčanog čelika	10,0	100,0	13,2	9,0	1,9	319313
Kanal crni s plastičnom rešetkom crne boje	10,0	100,0	13,2	9,0	1,5	319310

Artikli označeni crvenom bojom dostupni za isporuku ODMAH.



ACO Hexaline kanal s rasporedom iz PVC-a.

Tip:	Svijetla širina [cm]	Građevinska			Težina/komadu [kg]	Art. br.
		dužina [cm]	širina [cm]	visina [cm]		
	10,0	100,0	12,5	13,6	1,7	319555

Artikli označeni crvenom bojom dostupni za isporuku ODMAH.

ACO Self® 200



Prednosti proizvoda

- tijelo kanala od polimerbetona
- veliki kapacitet protoka zbog širine kanala
- sustav zaključavanja rešetke protiv vandalizma
- razred opterećenja A15 - B125 prema HRN EN 1433 za osobna vozila

ACO Self® 200 kanali iz polimerbetona i rešetkom od lijevanog željeza

Tip:	Građevinska			Komada na paleti	Art. br.
	dužina [cm]	širina [cm]	visina [cm]		
Kanal iz polimerbetona	100,0	20	15	20	303615

Artikli označeni crvenom bojom dostupni za isporuku ODMAH.

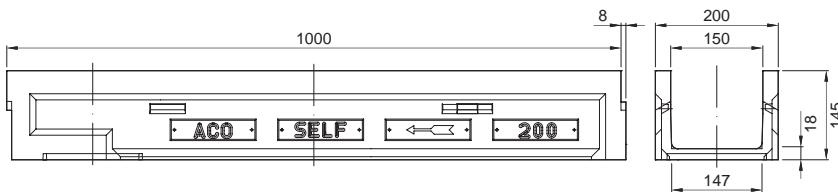

ACO Self® 200 dodatni pribor.

Tip:	Art. br.
Čeona stijenka za početak ili kraj kanala	303697





Područja primjene

- gradski trgovi
- parkirališta
- prilazne staze
- pješačke zone

Pojedinačni elementi ACO Self® sustava odvodnje - svijetla širina 150 mm

Opis proizvoda	Dužina [cm]	Širina [cm]	Visina [cm]	Art. br.	
ACO Self® Euroline 150 mini kanal, izrađen od polimerbetona					
	kanal bez rešetke	100	18,5	10,0	850000
	kanal sa izljevom DN100, bez rešetke	100	18,5	10,0	850010
ACO Self® Euroline 150 kanal, izrađen od polimerbetona					
	kanal bez rešetke	100	18,5	20,0	850020
	kanal sa izljevom DN100, bez rešetke	100	18,5	20,0	850030
ACO Self® Euroline 150 sabirnik s izljevom DN 150, izrađen od plastike (PP)					
	sabirnik				11386
ACO Self® Euroline 150 zapor za miris za sabirnik, izrađen od plastike (PP)					
	zapor za miris				11192
ACO Self® Euroline 150 - dodatni pribor					
Čeona stijenka	za visinu 100		100	850210	
	za visinu 200		200	850230	
Čeona stijenka s izljevom	DN 100		100	850220	
	DN 150		200	850240	
Slapište	100 - 150			850200	

Opis proizvoda	Dužina [cm]	Širina [cm]	Art. br.	
ACO Self® pokrovne rešetke za ACO Self® 150 sustav kanala				
	Mrežasta pocinčana rešetka (30x30 mm) A15	100	18,1	850103
	Mrežasta pocinčana rešetka (30x10 mm) B125	100	18,1	850104
	Lijevano željezna rešetka (18x147mm) C250	50	18,1	850106

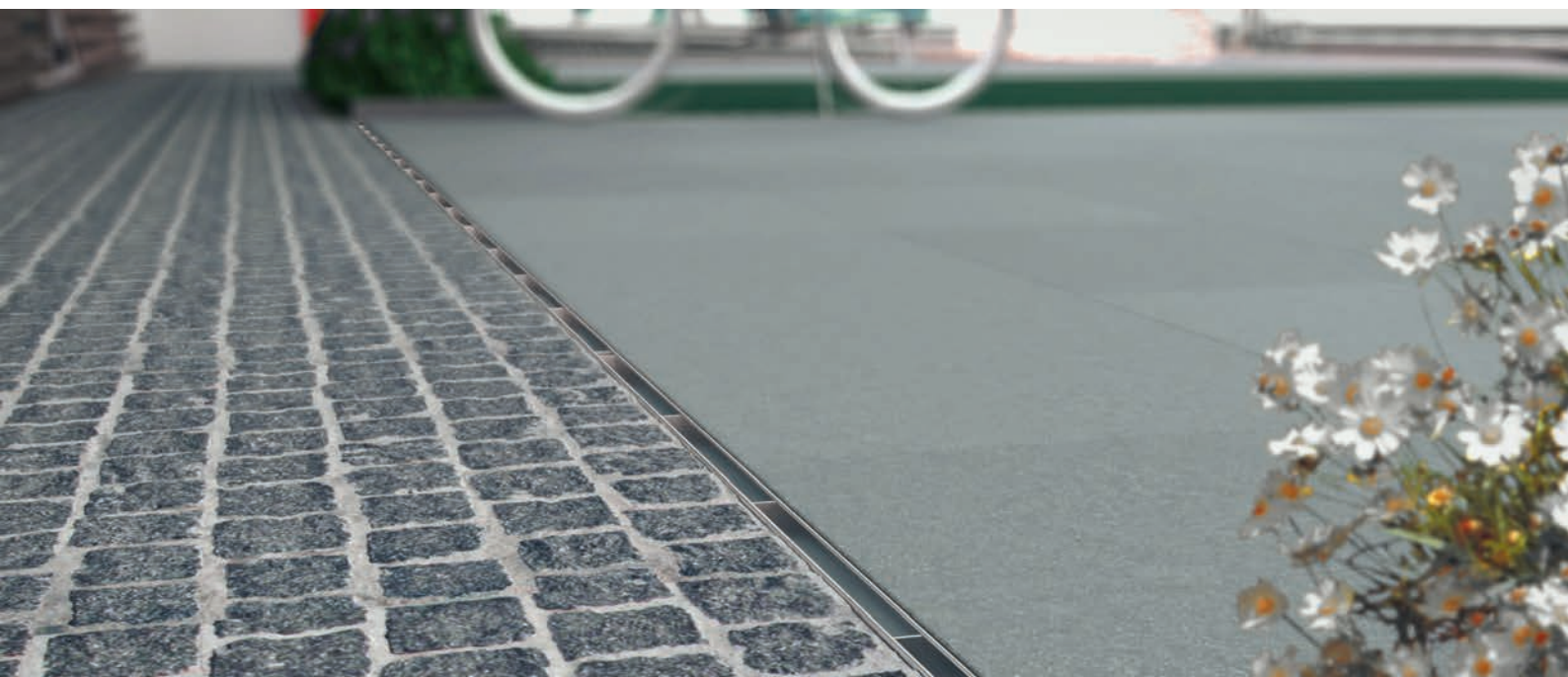

Opis proizvoda	Visina [cm]	Dužina [cm]	Pocinčani čelik	Nehrdajući čelik	
			Art. br.	Art. br.	
ACO Self® 150 rešetka sa rasporem					
	rešetka s rasporem	10,5	100	850118	850108
			50	850120	850110
	revizijski element	50	850122	850112	

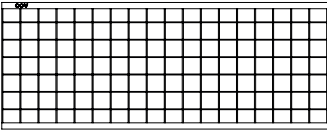
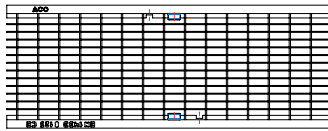

Pojedinačni elementi ACO Self® sustava odvodnje - svijetla širina 200 mm

Opis proizvoda	Dužina [cm]	Širina [cm]	Visina [cm]	Art. br.	
ACO Self® Euroline 200 mini kanal, izrađen od polimerbetona					
	kanal bez rešetke	100	23,5	15,0	860000
	kanal sa izljevom DN100, bez rešetke	100	23,5	15,0	860010
ACO Self® Euroline 200 kanal, izrađen od polimerbetona					
	kanal bez rešetke	100	23,5	25,0	860020
	kanal sa izljevom DN100, bez rešetke	100	23,5	25,0	860030
ACO Self® Euroline 200 sabirnik s izljevom DN 150, izrađen od plastike (PP)					
	sabirnik				11387
ACO Self® Euroline 200 zapor za miris za sabirnik, izrađen od plastike (PP)					
	zapor za miris				11192
ACO Self® Euroline 200 - dodatni pribor					
Čeona stijenka	za visinu 150		150	860210	
	za visinu 250		250	860230	
Čeona stijenka s izljevom	DN 150		150	860220	
	DN 200		250	860240	
Slapište	150 - 200			860200	

Opis proizvoda	Dužina [cm]	Širina [cm]	Art. br.	
ACO Self® pokrovne rešetke za ACO Self® 200 sustav kanala				
	Mrežasta pocinčana rešetka (30x30 mm) A15	100	23,1	860103
	Mrežasta pocinčana rešetka (30x10 mm) B125	100	23,1	860104
	Lijevano željezna rešetka (18x147 mm) C250	50	23,1	860105

Opis proizvoda	Visina [cm]	Dužina [cm]	Pocinčani čelik	Nehrdajući čelik	
			Art. br.	Art. br.	
ACO Self® 200 rešetka sa rasporom					
	rešetka s rasporom	10,5	100	850108	850118
			50	850110	850120
	revizijski element	50	850112	850122	

