



Zdrava kuhinja

# Upravljanje odvodnjom u komercijalnim kuhinjama



## Dimenzije separatora

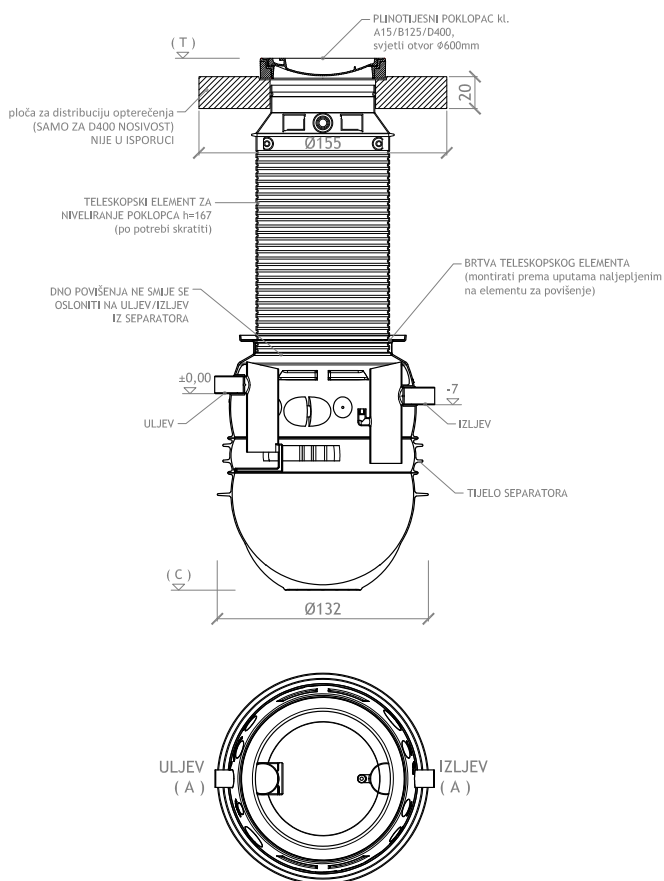

Napomene za ugradnju ACO separatora masnoća u stabilno, nosivo tlo:

- ispod separatora pripremiti zbijenu podlogu od vodopropusnog šljunčastog materijala
- zasipati separator pijeskom u slojevima od 30 cm uz ručno zbijanje do  $S_z \geq 97\%$  (stupanj zbijenosti po Proctoru)
- kako bi se dobio vodonepropusan spoj separatora i teleskopskog nastavka pristupnog okna koristiti isporučenu gumenu brtvu

Napomene za pražnjenje i čišćenje ACO separatora masnoća:

- preporuča se pražnjenje separatora masnoća svakih mjesec dana (ili prije ako separator dosegne kapacitet separirane masti ili taloga)
- pražnjenje separatora i zbrinjavanje otpada obavljaju tvrtke koje su ovlaštene za tu djelatnost i koje po izvršenom poslu izdaju prateći list o prikupljenom i zbrinutom otpadu
- kod pražnjenja (zbrinjavanja otpada) separator se mora cijeli isprazniti
- kod pražnjenja separatora važno je temeljito oprati separator i njegove stijenke od zaostale masnoće

## Odabir veličine separatora prema opremi ili vrsti kuhinje

| Odabir veličine separatora * | prema opremi **   | prema vrsti kuhinje  |
|------------------------------|---|--|
| Lipumax P-B NS4 ST400        | <ul style="list-style-type: none"> <li>■ 1 komad - perilica posuđa temp. <math>\leq +60\text{ }^\circ\text{C}</math></li> <li>■ 5 komada - sudoper/rukoper sa sifonom Ø50</li> <li>■ 2 komada - konvektomat</li> </ul>  | Fast food ili catering kuhinje do 800 obroka: <ul style="list-style-type: none"> <li>■ temp. vode <math>\leq +60\text{ }^\circ\text{C}</math></li> <li>■ vrijeme rada NAJMANJE 8 sati/dan</li> </ul> |
| Lipumax P-B NS7 ST700        | <ul style="list-style-type: none"> <li>■ 1 komad - perilica posuđa temp. <math>\leq +60\text{ }^\circ\text{C}</math></li> <li>■ 6 komada - sudoper/rukoper sa sifonom Ø50</li> <li>■ 2 komada - konvektomat</li> <li>■ 2 komada - kipper ili kotao</li> </ul> | Restoranske kuhinje do 350 obroka: <ul style="list-style-type: none"> <li>■ temp. vode <math>\leq +60\text{ }^\circ\text{C}</math></li> <li>■ vrijeme rada NAJMANJE 8 sati/dan</li> </ul>            |

\* kod usporedbe/preklapanja dvaju kriterija za odabir kapaciteta (po opremi i po broju obroka) odabrati onaj koji daje veći separator

\*\* dani popis podrazumijeva SVU opremu kuhinje čiji su odvodi spojeni na separator (izuzevši podne slivnike i kanale čiji broj nije ograničen)

# Asortiman ACO proizvoda za komercijalne kuhinje

ACO mrežasta rešetka izrađena je od nehrđajućeg čelika i zadovoljava L15 razred opterećenja

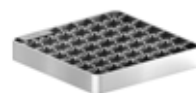

Rešetke i kanali higijenskog slivnika od nehrđajućeg čelika su izdržljivi i jednostavni za održavanje

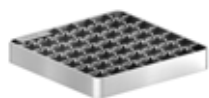

EG 150 rešetke i dosjedi su izdržljiva i ekonomična rješenja s integriranim zaporom za miris

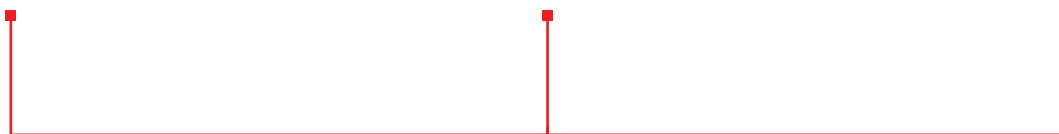

Tijela slivnika izrađena su od izdržljivog austenitnog nehrđajućeg čelika



Zapori za miris po izboru



Za dodatne ACO proizvode i rješenja koji nisu prikazani u ovoj brošuri kontaktirajte ured prodaje na 01 2700 160 ili pošaljite upit na [prodaja@aco.hr](mailto:prodaja@aco.hr)

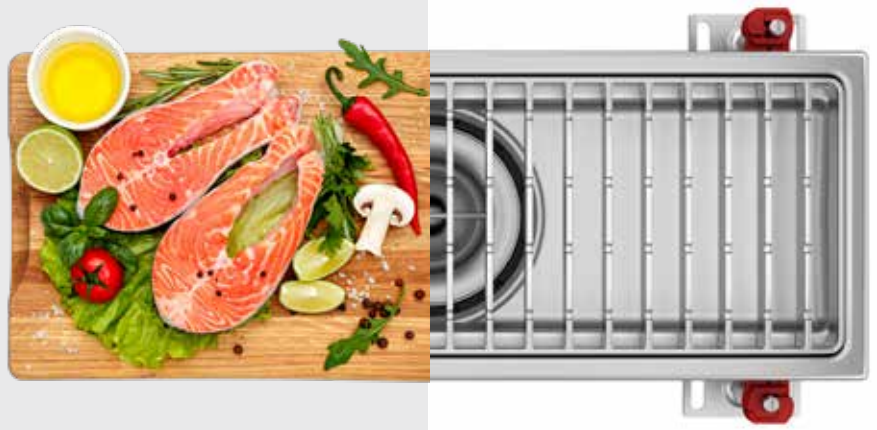

## ACO Eurochannel

### higijenski kanali za odvodnju

- Potpuno u skladu sa HRN EN1235
- Minimalni pad prema izljevu kanala
- Pasivizirano tijelo kanala zbog dodatne otpornosti na koroziju i optimalnu trajnost
- Debljina lima min. 1,5 mm
- Zaštitni rub ispunjen tvrdom gumom radi osiguranja dodatne čvrstoće u vrlo prometnim područjima
- EasyFix® kopče za brzo, lako i precizno podešavanje visine tijekom ugradnje
- Opremljeni protukliznim higijenskim rešetkama klase L15 za pješačko opterećenje
- Košarica za nečistoće na izljevu za učinkovito prikupljanje krupnijeg otpada

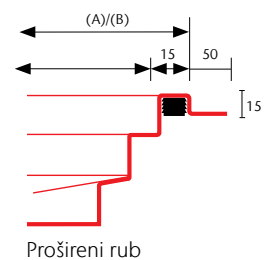
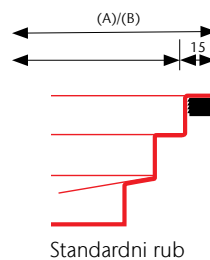
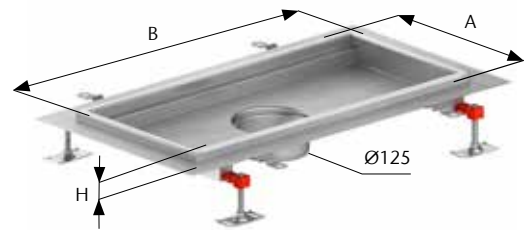

#### Eurochannel kanalica s rešetkom i košaricom za nečistoće

| Širina (A)<br>mm | Svijetla širina<br>mm | Duljina (B)<br>mm | Svijetla duljina<br>mm | Visina<br>mm | Rub        | VPC<br>cijena | Rub       | VPC<br>cijena |
|------------------|-----------------------|-------------------|------------------------|--------------|------------|---------------|-----------|---------------|
|                  |                       |                   |                        |              | standardni |               | prošireni |               |
| 200              | 170                   | 830               | 800                    | 50           | A13040     | 2.240,41      | A13054    | 2.535,46      |
|                  |                       | 1030              | 1000                   |              | A13041     | 2.330,55      | A13055    | 2.660,46      |
|                  |                       | 1530              | 1500                   |              | A13042     | 3.196,90      | A13056    | 3.642,10      |
|                  |                       | 2030              | 2000                   |              | A13043     | 4.084,46      | A13057    | 4.613,24      |
| 300              | 270                   | 330               | 300                    | 50           | A13044     | 1.445,40      | A13058    | 1.661,28      |
|                  |                       | 630               | 600                    |              | A13045     | 2.122,43      | A13059    | 2.393,33      |
|                  |                       | 1030              | 1000                   |              | A13046     | 2.836,46      | A13060    | 3.181,07      |
|                  |                       | 2030              | 2000                   |              | A13047     | 5.071,08      | A13061    | 5.625,90      |
|                  |                       | 3030              | 3000                   |              | A13048     | 7.150,93      | A13062    | 7.928,56      |
| 400              | 370                   | 430               | 400                    | 50           | A13049     | 1.831,98      | A13063    | 2.076,21      |
|                  |                       | 830               | 800                    |              | A13050     | 2.993,59      | A13064    | 3.251,32      |
| 500              | 470                   | 530               | 500                    | 50           | A13051     | 2.309,23      | A13065    | 2.584,75      |
|                  |                       | 1030              | 1000                   |              | A13052     | 3.945,22      | A13066    | 4.323,22      |
| 600              | 570                   | 630               | 600                    | 50           | A13053     | 3.326,75      | A13067    | 3.632,30      |

Napomena: artikli označeni crvenom bojom dostupni su na lageru, za ostalo rok isporuke dva tjedna.

# ACO EuroGully

## higijenski slivnici za odvodnju

- Dostupni materijali: nehrđajući čelik AISI 304
- Horizontalni ili vertikalni izljev
- Promjer izljeva 75 ili 110 mm
- Različite vrste prirubnica za različite slojeve poda
- Svi modeli opremljeni zaporom za miris
- Opremljeni protukliznim higijenskim rešetkama klase L15 za pješačko opterećenje



### EuroGully dosjed sa rešetkom

| Slika | Dimenzija rešetke | Promjer izljeva | Rub        | VPC cijena | Rub       | VPC cijena |
|-------|-------------------|-----------------|------------|------------|-----------|------------|
|       | mm                | mm              | standardni |            | prošireni |            |
|       | 150x150           | 110             | A13001     | 539,99     | -         | -          |
|       | 200x200           | 110             | A13002     | 784,24     | A13003    | 1.167,26   |
|       | 200x200           | 125             | A13004     | 884,49     | A13005    | 1.264,89   |

### EuroGully donji dio slivnika sa zaporom za miris

| Slika | Promjer | Izljev       | Prirubnica     | Art.br. | VPC cijena |
|-------|---------|--------------|----------------|---------|------------|
|       | DN70    | vertikalni   | bez prihvata   | A13022  | 451,82     |
|       | DN70    | vertikalni   | za lijepljenje | A13023  | 728,06     |
|       | DN70    | horizontalni | bez prihvata   | A13020  | 582,78     |
|       | DN70    | horizontalni | za lijepljenje | A13021  | 861,52     |

Napomena: artikli označeni crvenom bojom dostupni su na lageru, za ostalo rok isporuke dva tjedna.

## ACO Lipumax P-B

### separatori masti

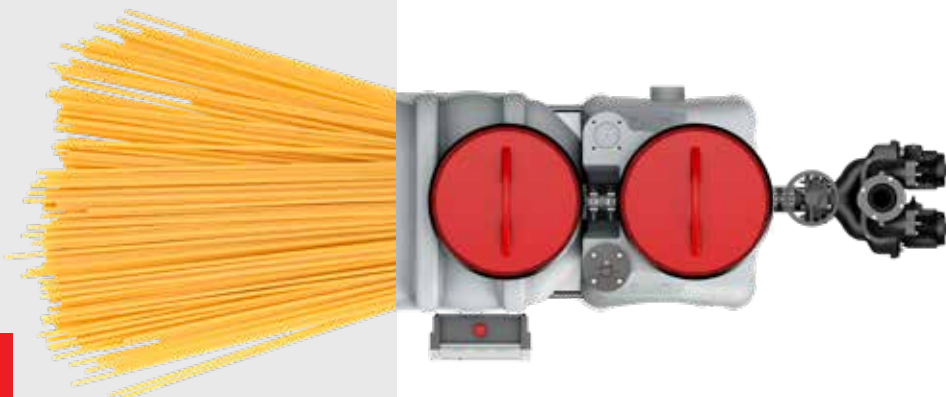

- Separator masnoća iz polietilena za ugradnju u zemlju
- Pražnjenje i čišćenje separatora kroz poklopac
- Ugradnja bez dodatnog betoniranja
- Poklopci razreda opterećenja A15, B125 ili D400
- Siguran od djelovanja uzgona do visine podzemne vode 1 m od poklopca separatora
- Proračunata statička svojstva na rok od 50 godina
- Konstruirani, testirani i proizvedeni sukladno HRN EN 1825 (EU norma za separatore masnoća)
- Izrađeni od polietilena otpornog na koroziju i kemijski agresivnu zamašćenu otpadnu vodu
- Optimalan volumen separatora osigurava vlasniku niže troškove pražnjenja / održavanja



#### Lipumax P-B NS4 ST400 separator masti

| Nosivost poklopca | Mjesto ugradnje                | Dno separatora (C) [cm] | Dubina uljeva (T) [cm] | Priključak (A) | Art.br. | VPC cijena |
|-------------------|--------------------------------|-------------------------|------------------------|----------------|---------|------------|
| A15               | zelena - pješačka površina     | 124                     | 85 - 200               | Ø110           | SEP001  | 16.355,70  |
| B125              | parkiralište osobnih vozila    |                         | 90 - 200               | Ø110           | SEP002  | 18.330,60  |
| D400*             | dostavno dvorište / prometnice |                         | 90 - 200               | Ø110           | SEP003  | 18.783,60  |

#### Lipumax P-B NS7 ST700 separator masti

| Nosivost poklopca | Mjesto ugradnje                | Dno separatora (C) [cm] | Dubina uljeva (T) [cm] | Priključak (A) | Art.br. | VPC cijena |
|-------------------|--------------------------------|-------------------------|------------------------|----------------|---------|------------|
| A15               | zelena - pješačka površina     | 196                     | 87 - 165               | Ø160           | SEP004  | 22.601,60  |
| B125              | parkiralište osobnih vozila    |                         | 92 - 165               | Ø160           | SEP005  | 24.576,50  |
| D400*             | dostavno dvorište / prometnice |                         | 92 - 165               | Ø160           | SEP006  | 25.029,50  |

\*ispod poklopca potrebno izvesti betonsku rasteretnu ploču. Napomena: artikli označeni crvenom bojom dostupni su na lageru, za ostalo rok isporuke dva tjedna.

# ACO TopTek Uniface

## pristupni poklopci



- Poklopci za primjenu unutar objekta namijenjeni za tanke podne završne obloge do debljine 15 mm
- Testirano i certificirano prema HRN EN 1253-4
- Dvostruka brtva za vodonepropusnost i plinotijesnost
- Dostupno u tri materijala otpornih na koroziju: aluminij, nehrđajući ili pocinčani čelik
- Zaključavanje vijkom
- Kutne kvadratne pločice za lakše krojenje keramike
- Poklopac mora biti ispunjen betonom odgovarajuće kvalitete (C35/45) da bi postigao deklarirani razred opterećenja

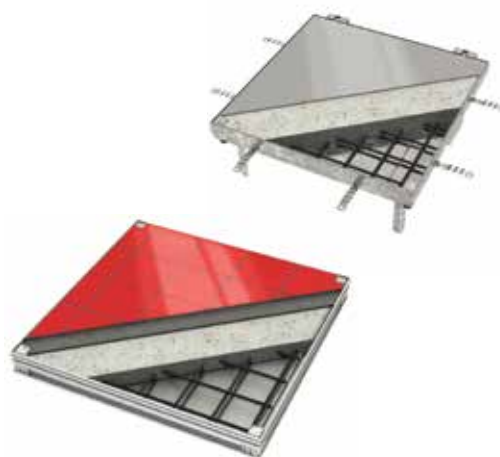

### TopTek Uniface poklopac za ispunu keramikom iz nehrđajućeg čelika

| Svijetli otvor [mm] | Građevinska veličina [mm] | Visina okvira [mm] | Dubina poklopca [mm] | Visina ispune [mm] | Razred opterećenja | Art.br. | VPC cijena |
|---------------------|---------------------------|--------------------|----------------------|--------------------|--------------------|---------|------------|
| 300x300             | 410x410                   | 82,5               | 70                   | 15                 | C250               | 415887  | 2.681,80   |
| 400x400             | 510x510                   |                    |                      |                    |                    | 415888  | 3.016,20   |
| 500x500             | 610x610                   |                    |                      |                    | B125               | 415891  | 3.368,20   |
| 600x600             | 710x710                   |                    |                      |                    |                    | 415892  | 3.828,00   |

### TopTek Uniface poklopac za ispunu keramikom iz aluminija

| Svijetli otvor [mm] | Građevinska veličina [mm] | Visina okvira [mm] | Dubina poklopca [mm] | Visina ispune [mm] | Razred opterećenja | Art.br. | VPC cijena |
|---------------------|---------------------------|--------------------|----------------------|--------------------|--------------------|---------|------------|
| 300x300             | 398x398                   | 72,5               | 70                   | 15                 | 100 kN             | 405340  | 1.264,76   |
| 400x400             | 498x498                   |                    |                      |                    |                    | 405340  | 1.471,68   |
| 500x500             | 598x598                   |                    |                      |                    | 50 kN              | 405343  | 1.694,56   |
| 600x600             | 698x698                   |                    |                      |                    |                    | 405345  | 1.956,64   |

Napomena: artikli označeni crvenom bojom dostupni su na lageru, za ostalo rok isporuke dva tjedna.



### **Duncan Hepburn**

Hepburn Associates (FCSI)  
konzultant projektant za  
profesionalne kuhinje)  
Ujedinjeno Kraljevstvo

Surađujući s ACO-om i  
specificirajući ACO proizvode dugi  
niz godina, impresioniran sam  
značajkama dizajna, poboljšanjima  
i razmišljanjima ugrađenim u  
jednostavnu "rupu u podu" kako  
bi se osiguralo da prljava voda teče  
u pravom smjeru uz minimalne  
zapreke te da je proizvod izrađen  
da traje. Preporučujem ACO  
sustave odvodnje kao rješenje za  
sve operacije sa pripremom hrane.



### **Andreas Müller**

Izvršni šef kuhinje "Alte Meierei"  
Rendsburg, Njemačka

ACO sustavi za odlaganje otpada  
Waste-Jet daju dodatnu higijensku  
vrijednost za dnevne kuhinjske  
operacije. Zahvaljujući metodi  
brzog uklanjanja ostatka hrane  
preko sabirne jedinice, više nema  
problema sa otpadcima hrane na  
podovima. Nadalje, čak i izvan  
zgrade ne mogu se više osjetiti  
neugodni mirisi, jer su tipični  
spremnici sa bio-otpadom  
uklonjeni sa ranije projektirane  
lokacije.

Rad sustava je potpuno  
automatiziran. Ukoliko je dosegnut  
maksimalni kapacitet spremnika za  
otpad, signalni uređaj u "Centru  
za centralni nadzor" obavještava  
nas da je vrijeme za pozivanje  
tvrtke za zbrinjavanje.

Dakle, sva navedena obilježja ACO  
Waste-Jet sustava stvarno podižu  
reputaciju naše kuhinje kada su  
u pitanju higijenska sigurnost i  
pouzdanost.



### **Colin Waterton**

Glavni operativni direktor, ASL  
Nigerija

ACO sustavi odvodnje  
standardnih dimenzija predviđeni  
su originalnim projektom od  
strane projekatara, međutim  
zbog povećanih zahtjeva razvijena  
su posebna rješenja kanala i velikih  
rešetki za izljevanje i ispiranje.  
Kao kuhinja za pripremu hrane  
za avio-prijevoznike ispunjavanje  
točnih zahtjeva odvodnje  
higijene su izuzetno važni za  
nas. Naša kuhinja radi 7 dana u  
tjednu već dugi niz godina te  
su se ACO proizvodi pokazali  
pouzdanim u užurbanim uvjetima  
avioprijevozničkih kompanija te  
Afričkoj klimi. Vrlo smo zadovoljni  
ACO proizvodima.

ACO Građevinski elementi d.o.o.

Savska cesta 103A  
10360 Sesvete - Grad Zagreb  
Tel. 00385 1 2700 140  
Fax 00385 1 2700 141

aco@aco.hr  
[www.aco.hr](http://www.aco.hr)

ACO. creating  
the future of drainage

