

1

ACO Self®
linijska odvodnja

COLLECT:
Prihvat i odvodnja



ACO Self® linijska odvodnja

Uvod: Kanali za svaku primjenu / Pregled pokrovnih rešetki	8
Informacije o proizvodu: Euroline	10
Informacije o proizvodu: Kanali s rasporom	12
Euroline 100	
Euroline 100 - set	14
Euroline 100 - pojedinačni elementi sustava	18
Euroline 100 mini - plitki kanal	20
Euroline 100 maxi	21
Rešetke	22
Kanali s rasporom / pocinčani i nehrđajući čelik - pojedinačni elementi, Pribor	24
Kanali s rasporom /plastika (PP) - pojedinačni elementi, Pribor	26
Pribor	28
Informacije o proizvodu	30
Hexaline	
Hexaline - set	31
Hexaline - pojedinačni elementi sustava	32
Euroline 150/200	
Euroline 150 - pojedinačni elementi sustava	34
Euroline 150 mini - plitki kanal	35
Euroline 200 - pojedinačni elementi sustava	38
Euroline 200 mini - plitki kanal	39
Informacije o proizvodu	42
ACO Self® 200	
ACO Self® 200 - set s lijevano željeznom rešetkom, Pribor	43



Kupi online na ACO Webshopu:
<https://webshop-hr.aco.com/>

ACO linijska odvodnja
Online informacije



Dizajnerske rešetke

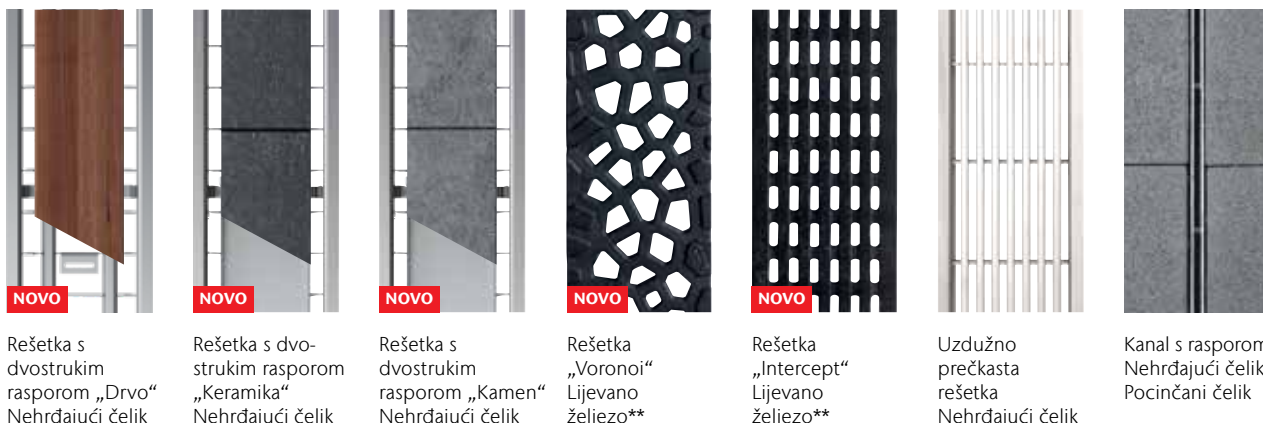

*Rešetke s dvostrukim rasporima („Drvo“, „Keramika“, „Kamen“) preporučene su za Euroline i Hexaline kanale (kod Highline i plitkih kanala kapacitet odvodnje bio bi pre nizak)

**Rešetke od lijevanog željeza nisu preporučene za Highline kanale (kontaktna korozija)

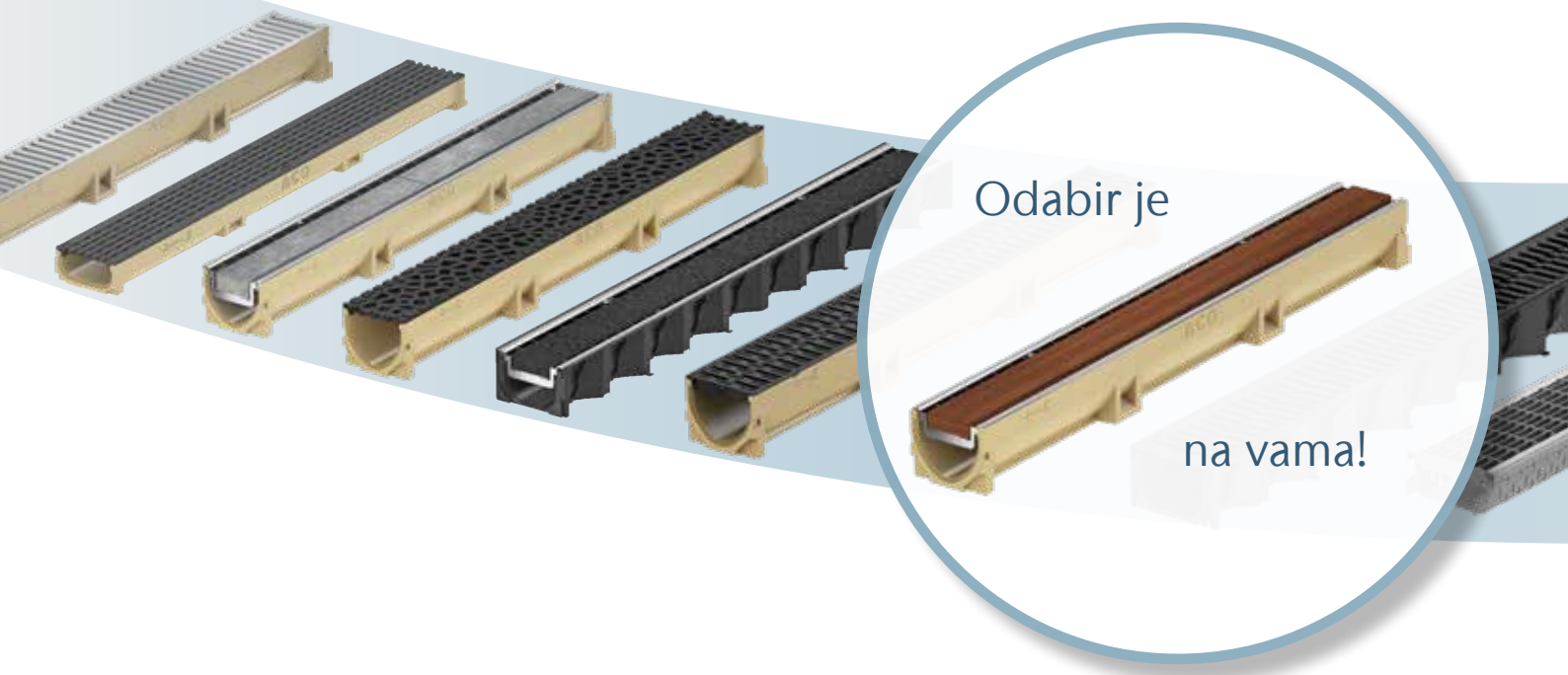

ACO Self® linijska odvodnja

Kanali za svaku primjenu

ACO Self® kanalice za linijsku odvodnju dizajnirane su za privatne namjene, čuvaju vaš dom, vrt i pristupne ceste od kiše i prljavih voda. Neophodne za svaku okućnicu, kanalice će osigurati suhe garaže i podruma, a prilaze i dvorišta učiniti ugodnim za korištenje - bez neugodnih lokava.

Funkcionalnost, jednostavno rukovanje i varijabilni dizajn rešetki pokrivaju sve zahtjeve za odvodnju na područjima oko kuće.

Tijelo kanala i sabirni element izrađeni su od plastike ili polimerbetona koji je izuzetno otporan na mraz, ulja i soli. Moguće je odabrati pokrovne rešetke od raznih materijala, od nehrđajućeg do plastificiranog čelika.

Tipska rješenja dostupna su za sve uobičajene građevinske zahtjeve, a svi elementi ACO Self® sustava odvodnje namijenjeni su za siguran prelazak osobnih vozila.

Standardne rešetke



Protuklizna rešetka
Microgrip
Plastika



Pocinčana
rešetka
Pocinčani čelik



Elektropolirana
rešetka
Nehrđajući čelik



Plastificirana
antracit rešetka



Mrežasta rešetka
Nehrđajući čelik
Pocinčani čelik



Lijevano
željezna rešetka*



Kanal s rasporom
Plastika

Dostupan veliki izbor dizajna pokrovnih rešetki...

za brojne kombinacije uz pet različita odvodna kanala.



Euroline - tijelo kanala od
polimerbetona, provozno



Euroline 100 mini i Euroline 100 maxi – plitko i duboko
tijelo kanala od polimerbetona, provozno



Hexaline – tijelo kanala od
kvalitetne plastike, provozno

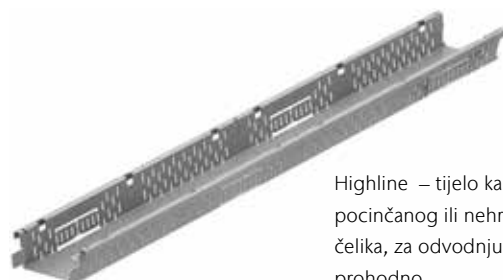

Highline – tijelo kanala od
pocinčanog ili nehrđajućeg
čelika, za odvodnju terasa,
prohodno

ACO Self® Euroline

Svijetla širina: 100 mm



Osnovni elementi sustava

Kanali

Razred opterećenja: provozan za osobna vozila
Materijal: polimerbeton
Tip kanala: modularni

Rešetke

Razred opterećenja: provozne za osobna vozila
Materijal: pocinčani čelik, lijevano željezo, nehrđajući čelik, plastika, plastificirani metal
Zaključavanje rešetke: bezvijačno

Sabirnik

Razred opterećenja: provozan za osobna vozila
Materijal: polimerbeton s plastičnom košarom za nečistoće

Prednosti sustava

- glatka površina unutrašnjih stijenki od polimerbetona, uz V-profil povećava sposobnost odvodnje i omogućava efekt samočišćenja kanala
- fleksibilan sustav jednostavan za ugradnju
- modularni elementi omogućuju jednostavnu izvedbu svih zahtjeva
- mogućnost horizontalnog i vertikalnog izljeva DN100
- razred opterećenja A15 prema HRN EN 1433





Pregled sustava

- 1** Čeona stijenka
- 2** Čeona stijenka s izljevom
- 3** Kanal 1 m
- 4** Kanal 1 m s vertikalnim izljevom
- 5** Kanal 0,5 m
- 6** Košara
- 7** Sabirnik
- 8** Pokrovna rešetka
- 9** Priključak DN 100
- 10** Zapor za miris (sifon) za sabirnik DN 100



Bočni profil za osiguranje od uzdužnog klizanja kanala

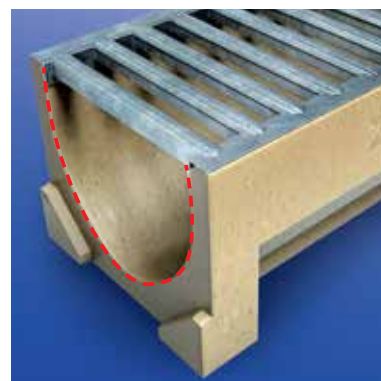

Glatka površina unutrašnjih stijenki od polimerbetona, uz V-profil povećava sposobnost odvodnje i omogućava efekt samočišćenja kanala

Područja primjene

- garaže
- putevi i prilazi
- pješačke zone
- bazeni



ACO Self® kanali s rasporom

Svijetla širina: 100, 150, 200 mm



Osnovni elementi sustava

Kanali

Razred opterećenja: provozam za osobna vozila
Materijal: polimerbeton ili polipropilen (PP)

Rešetke

Razred opterećenja: provozna za osobna vozila
Materijal: polipropilen (PP), pocinčani ili nehrđajući čelik

Područja primjene

- garaže
- terase
- putevi i prilazi
- pješačke zone

Prednosti proizvoda

- diskretno stapanje sa okolnim oblogom
- dostupne dvije vrste kanala i tri vrste rešetke
- fleksibilan sustav jednostavan za ugradnju
- spojnice za fiksiranje kanala
- razred opterećenja A15 prema HRN EN 1433

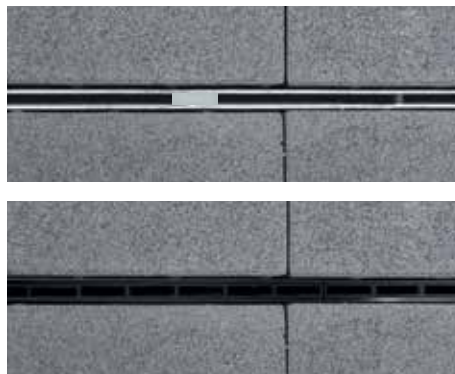

Kanal s rasporom od nehrđajućeg ili pocinčanog čelika (lijevo) i iz plastike (desno) za diskretno rješenje modernih betonskih i kamenih podloga.

ACO spojnice za uzdužno pozicioniranje upojnog raspora



Spoj kanala sa rasporom BEZ spojnice



Spoj kanala sa rasporom SA ACO spojnicom

Korištenje PVC spojnice (Art.br. 11143) između dva uzastopna kanala za pravilnu ravnu liniju kanala bez naknadnog pomicanja (za rešetke od pocinčanog ili nehrđajućeg čelika).

Upute za ugradnju i održavanje

Održavanje ACO Self® kanala s rasporom vrši se preko revizijskog elementa koji se nalazi neposredno iznad odvoda.

Ovisno o konfiguraciji linije, na raspolaganju su revizijski elementi od 50 ili 15 cm (tehnički podaci na stranici 18).

Kanale je poželjno čistiti i ispirati minimalno dva puta godišnje. Ovisno o lokalnim uvjetima, čišćenja se mogu vršiti i više puta godišnje kako bi se osigurala nesmetana odvodnja površinskih voda i olakšala naredna čišćenja.

ACO Self® kanal sa revizijskim i sabirnim elementom

Revizijski element od 50 cm savršeno se uklapa u okolinu zbog mogućnosti ispune okolnim podom. Ugrađuje se na sabirni element, a svojstvo upojnosti je isto kao i kod kanala s rasporom od 100 cm.

Sabirnik sadrži bočni izljev s integriranom gumenom brtvom i PVC posudom za nečistoće.

ACO Self® kanal sa revizijskim elementom

Najmanji revizijski element dužine 15 cm u kombinaciji s ACO Self® rešetkom dužine 85 cm može se koristiti s ACO Self® Euroline ili ACO Self® Hexaline tijelom kanala.



NOVO ACO Self® Euroline kutni elementi

Novi element za elegantno izvođenje vanjskih i unutarnjih kuteva bez prekrajanja na samom gradilištu osigurava vizualno čisto i uredno rješenje.



Vanjski kutni element



Unutarnji kutni element

1

Euroline 100 set - kanal s pocinčanom rešetkom

Prednosti proizvoda

- izrađen od polimerbetona
- V-presjek kanala
- bezvijčano zaključavanje rešetke
- razred opterećenja A15 prema HRN EN 1433

- u skladu s građevinskim propisima (CE)
- provozan za osobna vozila
- svijetla širina 100 mm



ACO Self® Euroline 100 kanal s rešetkom od pocinčanog čelika

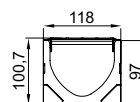
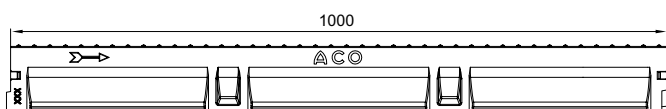

Dimenzije			Art.br.
Dužina	Širina	Visina	
[cm]	[cm]	[cm]	
100,0	11,8	10,0	38700
50,0	11,8	10,0	38702

ACO Self® Euroline 100 kanal s rešetkom od pocinčanog čelika i izljevom DN 100

- tijelo kanala dužine 100 cm s izljevom DN 100 za spoj na odvodnu cijev
- zapor za miris s integriranom mrežicom za lišće može se postaviti naknadno



Dimenzije			Art.br.
Dužina	Širina	Visina	
[cm]	[cm]	[cm]	
100,0	11,8	10,0	38701

Sabirnik s rešetkom od pocinčanog čelika

- izrađen od polimerbetona s integriranom košarom za nečistoće
- odgovara za visine kanala 97 mm
- izljevni otvor DN 100
- nije namijenjen za Euroline plitke kanale



1

Dimenzije			Art.br.
Dužina	Širina	Visina	
[cm]	[cm]	[cm]	
50,0	11,8	30,3	38703

1

Euroline 100 set - kanal s lijevano željeznom rešetkom

Prednosti proizvoda

- izrađen od polimerbetona
- V-presjek kanala
- bezvijčano zaključavanje rešetke
- razred opterećenja B 125 prema HRN EN 1433

- u skladu s građevinskim propisima (CE)
- provozan za osobna vozila
- svijetla širina 100 mm



ACO Self® Euroline 100 kanal s rešetkom od lijevanog željeza

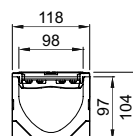
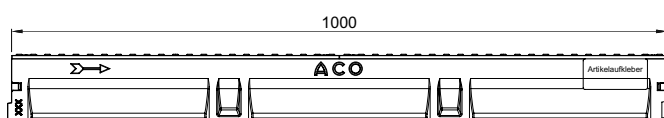

Dimenzije			Art.br.
Dužina	Širina	Visina	
[cm]	[cm]	[cm]	
100,0	11,8	10,0	38705
50,0	11,8	10,0	38707

ACO Self® Euroline 100 kanal s rešetkom od lijevanog željeza i izljevom DN 100

- tijelo kanala dužine 100 cm s vertikalnim izljevom DN 100 za spoj na odvodnu cijev
- zapor za miris s integriranom mrežicom za lišće može se postaviti naknadno



Dimenzije			Art.br.
Dužina	Širina	Visina	
[cm]	[cm]	[cm]	
100,0	11,8	10,0	38706

Sabirnik s rešetkom od lijevanog željeza

- izrađen od polimerbetona s integriranom košarom za nečistoće
- zapor za miris - po izboru
- izljevni otvor DN 100
- nije namijenjen za Euroline plitke kanale



1

Dimenzije			Art.br.
Dužina	Širina	Visina	
[cm]	[cm]	[cm]	
50,0	11,8	30,5	38708

1

Euroline 100 - pojedinačni elementi sustava

Prednosti proizvoda

- izrađen od polimerbetona
- V-presjek kanala
- bezvijčano zaključavanje rešetke

- u skladu s građevinskim propisima (CE)
- provozan za osobna vozila
- svijetla širina 100 mm



ACO Self® Euroline 100 kanal, izrađen od polimerbetona

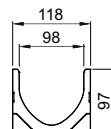
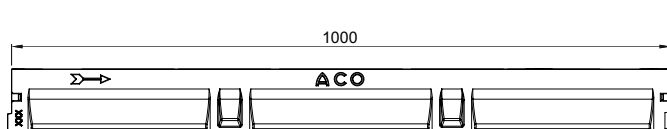

Dimenzije			Art.br.
Dužina	Širina	Visina	
[cm]	[cm]	[cm]	
100,0	11,8	9,7	38500
50,0	11,8	9,7	38502

ACO Self® Euroline 100 kanal s izljevom DN 100, izrađen od polimerbetona

- tijelo kanala dužine 100 cm s izljevom DN 100 za spoj na odvodnu cijev
- zapor za miris s integriranom mrežicom za lišće može se postaviti naknadno



Dimenzije			Art.br.
Dužina	Širina	Visina	
[cm]	[cm]	[cm]	
100,0	11,8	9,7	38501

Sabirnik

- izrađen od polimerbetona s integriranom košarom za nečistoće
- odgovara za visine kanala 97 mm
- izljevni otvor DN 100
- nije namijenjen za Euroline plitke kanale



1

Dimenzije			Art.br.
Dužina	Širina	Visina	
[cm]	[cm]	[cm]	
50,0	11,8	30,0	38503

Pokrovne rešetke na str. 22-23



Rešetke s rasporom na str. 24 i 26



Euroline 100 mini – plitki kanal

1

Prednosti proizvoda

- izrađeno od polimerbetona
- V-presjek kanala
- bezvijčano zaključavanje rešetke

- u skladu s građevinskim propisima (CE)
- provozan za osobna vozila
- svijetla širina 100 mm



ACO Self® Euroline 100 mini kanal, izrađen od polimerbetona



Dimenzije			Art.br.
Dužina	Širina	Visina	
[cm]	[cm]	[cm]	
100,0	11,8	5,5	810000

ACO Self® Euroline 100 mini kanal, izrađen od polimerbetona

- izrađen od polimerbetona
- kanal s izljevom DN 100 bez rešetke



Dimenzije			Art.br.
Dužina	Širina	Visina	
[cm]	[cm]	[cm]	
100,0	11,8	5,5	810010

Pokrovne rešetke na str. 22-23



Rešetke s rasprom na str. 24 i 26



Euroline 100 maxi

Prednosti proizvoda

- izrađeno od polimerbetona
- V-presjek kanala
- bezvijčano zaključavanje rešetke

- u skladu s građevinskim propisima (CE)
- provozan za osobna vozila
- svijetla širina 100 mm



ACO Self® Euroline 100 maxi kanal, izrađen od polimerbetona

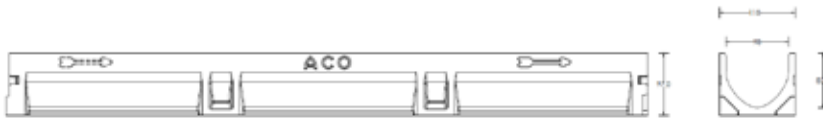

Dimenzije			Art.br.
Dužina	Širina	Visina	
[cm]	[cm]	[cm]	
100,0	11,8	13,9	810008

ACO Self® Euroline 100 maxi kanal s izljevom, izrađen od polimerbetona

- izrađen od polimerbetona
- kanal s izljevom DN 100 bez rešetke



Dimenzije			Art.br.
Dužina	Širina	Visina	
[cm]	[cm]	[cm]	
100,0	11,8	13,9	810018

Pokrovne rešetke na str. 22-23





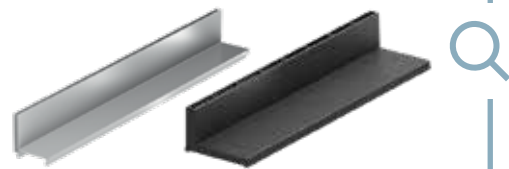



Rešetke s raspорom na str. 24 i 26

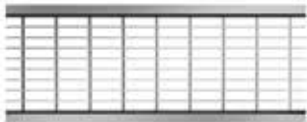

Rešetke

1

Standardne rešetke

	Materijal	Dimenzije		Širina otvora [cm]	Upojna površina [cm ² /m]	Art.br.
		Dužina	Širina			
		[cm]	[cm]			
Mrežasta 30/10						
	Pocinčani čelik	100	11,8	30/10	729	310310
		50	11,8	30/10	729	310311
	Nehrđajući čelik	100	11,8	30/10	729	310312
		50	11,8	30/10	729	310313
Mosna						
	Pocinčani čelik	100	11,8	1,2	468	38516
		50	11,8	1,2	468	38517
	Plastika Microgrip	100	11,8	0,8	254	319250
		50	11,8	0,8	254	319251
	Nehrđajući čelik elektro polirana	100	11,8	1,2	468	310307
		50	11,8	1,2	468	310308
	Plastificirana antracit	100	11,8	1,2	468	10305
		50	11,8	1,2	468	10306
Mosna						
	Lijevano željezna provozna	50	11,8	1,2	470	310309
	Lijevano željezna C250					810106



Dizajnerske rešetke

	Materijal	Dimenzije		Širina otvora [cm]	Upojna površina [cm ² /m]	Art.br.
		Dužina	Širina			
		[cm]	[cm]			

Uzdužno prečkasta

	Nehrđajući čelik	100	11,8	0,6	440	10323
		50	11,8	0,6	440	10324

Rešetka s dvostrukim rasporedom*

	Nehrđajući čelik „Drvo“	100	11,8	1,2	228	310314
		50	11,8	1,2	228	310324
	Nehrđajući čelik „Keramika“	100	11,8	1,0	190	310315
		50	11,8	1,0	190	310325
	Nehrđajući čelik „Kamen“	100	11,8	1,0	190	310317
		50	11,8	1,0	190	310327

Rešetka „Voronoi“

	Lijevano željezna	50	11,8	–	447	310319
---	-------------------	----	------	---	-----	--------

Rešetka „Intercept“

	Lijevano željezna	50	11,8	0,6	224	310321
---	-------------------	----	------	-----	-----	--------

*NAPOMENA: Ispuna za rešetke s dvostrukim rasporedom (drvo, keramika, kamen) nije uključena u ponudu.



reddot winner 2020



Kanali s rasporom - pojedinačni elementi

Prednosti proizvoda

- za Euroline i Highline sustav kanala
- siguran rub
- zaštita od pomicanja

- diskretna odvodnja koja se uklapa u cjelokupni izgled površine
- jednostavno rukovanje i ugradnja
- revizijski element za jednostavno čišćenje i održavanje kanala
- PVC spojnica za spojeve kanala
- svijetla širina 100 mm
- za revizijske elemente od 50 cm potrebna kuka za podizanje (Art.br. 11143)

Materijal	Dimenzije		Art.br.
	Dužina	Visina	
	[cm]	[cm]	

ACO Self® 100 rešetka s rasporom

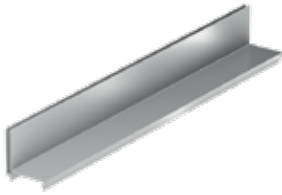
	Pocinčani čelik	100,0	4,0	415822
		85,0		415824
		50,0		415846
		100,0		415830
		85,0		415832
		50,0		415848
	Nehrđajući čelik	100,0	10,5	415838
		85,0		415840
		50,0		415850
		100,0		415826
		85,0		415828
		50,0		415847
		100,0		415834
		85,0		415836
	50,0	10,5	415849	
	100,0		415842	
	85,0		415844	
	50,0		415851	

Kanali za rešetke s rasporom na str. 18 i 32



Materijal	Dimenzije		Art.br.
	Dužina	Visina	
	[cm]	[cm]	

Revizijski element za kanale s rasporom

	Pocinčani čelik	50,0	4,0	415823
		15,0		415825
		50,0	6,5	415831
		15,0		415833
		50,0	10,5	415839
		15,0		415841
	Nehrđajući čelik	50,0	4,0	415827
		15,0		415829
		50,0	6,5	415835
		15,0		415837
		50,0	10,5	415843
		15,0		415845

Izvedba	Dimenzije		Art.br.
	Širina	Visina	
	[cm]	[cm]	

ACO Self® Euroline kutni elementi iz nehrđajućeg čelika AISI 304

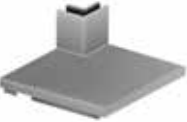
	vanjski	11,8	4,0	446722
		11,8	6,5	446724
		11,8	10,5	446726
	unutarnji	11,8	4,0	446723
		11,8	6,5	446725
		11,8	10,5	446727

Kanali s rasporom - pojedinačni elementi

Prednosti proizvoda

- za Hexaline sustav kanala
- siguran rub
- zaštita od pomicanja

- diskretna odvodnja koja se uklapa u cjelokupni izgled površine
- jednostavno rukovanje i ugradnja
- materijal otporan na koroziju i UV-zrake
- revizijski element za jednostavno čišćenje i održavanje kanala
- provoza za osobna vozila
- širina raspora 10 mm
- visina raspora 60 mm
- upute za ugradnju na samom proizvodu

Materijal	Dimenzije		Art.br.
	Dužina [cm]	Visina [cm]	

ACO Self® 100 rešetka s rasporom



	Plastika (PP)	50,0	6,0	319554
---	---------------	------	-----	--------

Kanali za rešetke s rasporom na str. 32













Pribor





1

Opis	Namijenjeno za	Širina [cm]	Težina [kg]	Art.br.
 <ul style="list-style-type: none"> ■ Kutni element ■ plastika (PP) 	<ul style="list-style-type: none"> ■ Hexaline 	13,2	0,19	19280
 <ul style="list-style-type: none"> ■ Kutni element ■ plastika (PP) ■ za kanal s rasporom 	<ul style="list-style-type: none"> ■ Hexaline 	13,2	0,30	319560
 <ul style="list-style-type: none"> ■ Hexaline set ■ vertikalni izljev DN100 ■ 2 čeone stijenske ■ mrežica za lišće 	<ul style="list-style-type: none"> ■ Hexaline 	13,2	0,16	319287

Pribor

1

Opis	Namijenjeno za	Širina [cm]	Visina [cm]	Težina [kg]	Art.br.
 <p>Čeona stijenka</p> <ul style="list-style-type: none"> ■ za početak ili kraj kanala ■ od polimerbetona 	■ Euroline	11,8	9,7	0,45	38504
		11,8	13,9	0,80	810202
 <p>Čeona stijenka</p> <ul style="list-style-type: none"> ■ za početak ili kraj kanala ■ od polimerbetona 	■ Euroline mini	11,8	5,5	0,35	810200
 <p>Čeona stijenka s izljevom</p> <ul style="list-style-type: none"> ■ za početak ili kraj kanala ■ od polimerbetona i PP-a 	■ Euroline	11,8	9,7	0,9	38505
		11,8	5,5	0,5	810201
 <p>Čeona stijenka</p> <ul style="list-style-type: none"> ■ za početak ili kraj kanala ■ od plastike ■ Boja: crna 	■ Hexaline ■ Euroline				319288
 <p>Bočni izljev</p> <ul style="list-style-type: none"> ■ za kraj kanala ■ od polipropilena ■ izljev DN 100 ■ boja: crna 	■ Hexaline ■ Euroline				319289
 <p>Zapor za miris</p> <ul style="list-style-type: none"> ■ 2-dijelni 	■ Euroline				01666
 <p>Zapor za miris (sifon)</p> <ul style="list-style-type: none"> ■ za sabirnik ■ DN 100 	■ Euroline ■ Euroline mini				01684
 <p>Podizač rešetke</p>	■ pokrovne rešetke bez zaključavanja				03429
 <p>Vodootporna brtvena masa</p> <ul style="list-style-type: none"> ■ Za brtvljenje tijela kanala ■ 300 ml 	■ Euroline ■ Self 200				74520
 <p>Košara za nečistoće</p> <ul style="list-style-type: none"> ■ za sabirnik 	■ Euroline				01682

Opis	Namijenjeno za	Širina [cm]	Visina [cm]	Težina [kg]	Art.br.
 <p>Kutni element</p> <ul style="list-style-type: none"> ■ od plastike ■ boja: crna 	■ Hexaline				19280
 <p>Mrežica za lišće</p>	■ Hexaline				319282
 <p>Vertikalni izljev DN 100</p> <ul style="list-style-type: none"> ■ za izljev DN 100 ■ boja: crna 	■ Hexaline				19286
 <p>Podizač za revizijski element</p> <ul style="list-style-type: none"> ■ Materijal: pocinčani čelik ■ Potrebna količina: 2 komada 	■ revizijski element od 50,0 cm				415924
 <p>Hexaline dodatni pribor</p> <ul style="list-style-type: none"> ■ 2 x čeone stijenke ■ 1 x mrežica za lišće ■ 1 x vertikalni izljev DN 100 ■ boja: crna 	■ Hexaline				319287

Pokrovne rešetke na str. 22-23



Rešetke s rasporom na str. 24 i 26



ACO Self® Hexaline

Svijetla širina: 100 mm

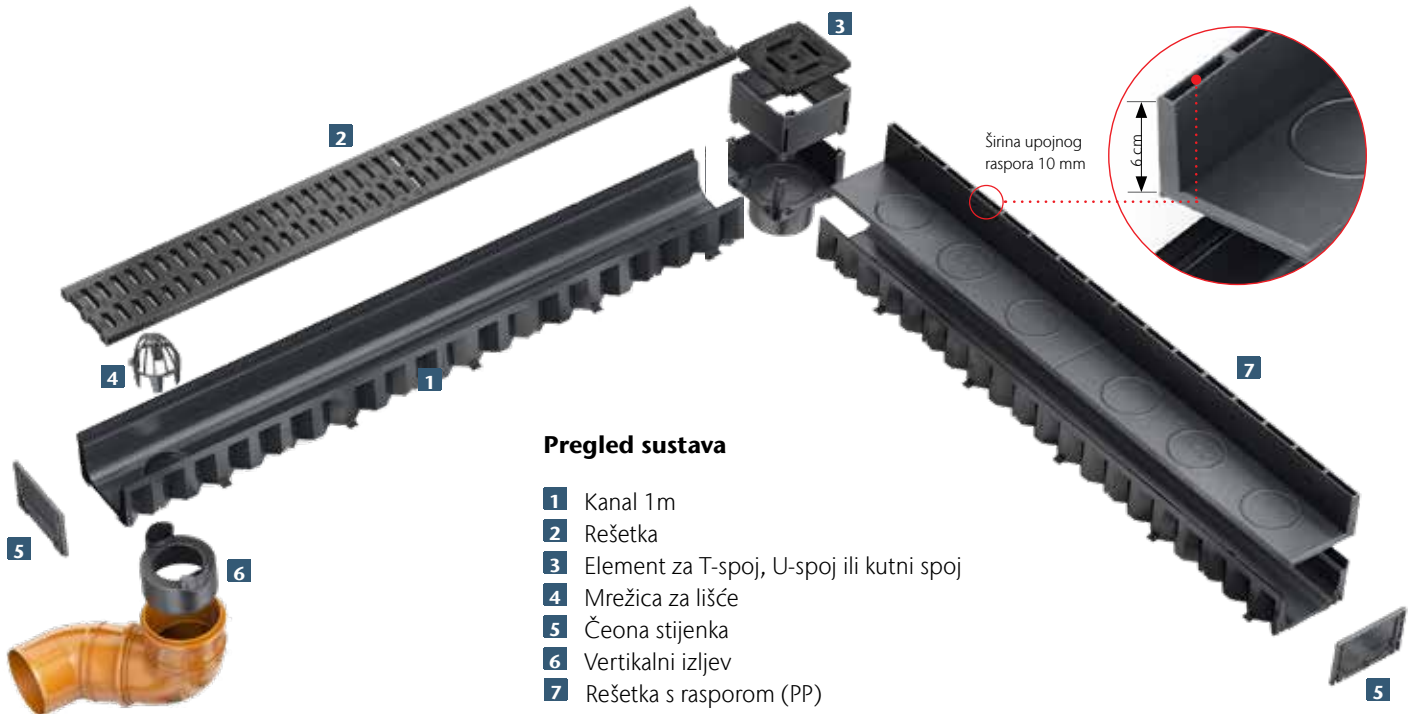

Pregled sustava

- 1 Kanal 1 m
- 2 Rešetka
- 3 Element za T-spoj, U-spoj ili kutni spoj
- 4 Mrežica za lišće
- 5 Čeona stijenka
- 6 Vertikalni izljev
- 7 Rešetka s rasporom (PP)

Osnovni elementi sustava

Kanal

Razred opterećenja: provozan za osobna vozila
Materijal: plastika – polipropilen (PP)

Rešetka

Razred opterećenja: provozna za osobna vozila
Materijal: polipropilen (PP), pocinčani čelik
Zaključavanje rešetke: bezvijačno

Područja primjene

- garaže
- putevi i prilazi
- pješačke zone
- terase
- bazeni

Prednosti proizvoda

- tijelo kanala je U-profila, ojačano na stijenkama
- otporan na smrzavanje, koroziju i UV zrake
- dostupan u metalno sivoj ili crnoj boji
- fleksibilan sustav jednostavan za ugradnju
- jednostavno kraćenje kanala ručnom pilom
- upute za ugradnju na samom proizvodu
- mala težina za lakši transport i ugradnju
- kojom se štedi vrijeme, fizički napor i troškovi
- perforirana čeona stijenka
- univerzalni element za spajanje: T, U ili kutni spoj
- razred opterećenja A15 prema HRN EN 1433
- sačasti oblik bočnih stijenki za iznimnu čvrstoću
- čeona stijenka s mogućnošću ostavljanja otvora za procjeđivanje
- ekološki prihvatljiv materijal

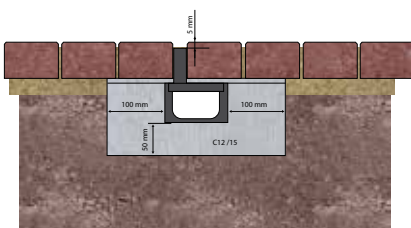

Ugradnja

Primjer ugradnje ACO Hexaline kanala i rešetke s upojnim rasporom



Protuklizna rešetka s Microgrip površinom

Hexaline set

- kanal s pokrovnom rešetkom

Prednosti proizvoda

- izrađen od polipropilena
- otporan na smrzavanje, koroziju i UV zrake
- bezvijčano zaključavanje rešetke
- razred opterećenja A15 prema HRN EN 1433

- u skladu s građevinskim propisima (CE)
- provozan za osobna vozila
- svijetla širina 100 mm



ACO Self® Hexaline kanal s plastičnom rešetkom u crnoj boji

- izrađen od polipropilena
- s plastičnom rešetkom

Dimenzije			Art.br.
Dužina	Širina	Visina	
[cm]	[cm]	[cm]	
100,0	13,2	8,0	319310

ACO Self® Hexaline kanal s rešetkom iz pocinčanog čelika

- izrađen od polipropilena
- s pocinčanom rešetkom



Dimenzije			Art.br.
Dužina	Širina	Visina	
[cm]	[cm]	[cm]	
100,0	13,2	8,0	319313

ACO Self® Hexaline kanal s rasporom iz PVC-a

- izrađen od polipropilena
- s crnim PVC rasporom



Dimenzije			Art.br.
Dužina	Širina	Visina	
[cm]	[cm]	[cm]	
100,0	12,5	14,6	319555

Hexaline

- pojedinačni elementi sustava

Prednosti proizvoda

- izrađen od polipropilena (PP)
- otporan na smrzavanje, koroziju i UV zrake
- bezvijčano zaključavanje rešetke
- razred opterećenja A15 prema HRN EN 1433

- u skladu s građevinskim propisima (CE)
- provozan za osobna vozila
- svjetla širina 100 mm



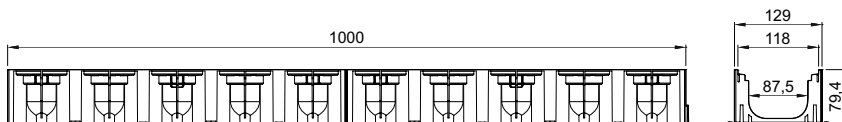

ACO Self® Hexaline kanal



Dimenzije			Art.br.
Dužina	Širina	Visina	
[cm]	[cm]	[cm]	
100,0	13,2	8,0	319200

Pribor

Opis	Namijenjeno za	Širina [cm]	Težina [kg]	Art.br.
 ■ Kutni element	■ Hexaline	13,2	0,19	19280
 ■ Kutni element ■ za kanal s rasporom	■ Hexaline	13,2	0,30	319560
 ■ Hexaline set ■ vertikalni izljev DN100 ■ 2 čeone stijenske ■ mrežica za lišće	■ Hexaline	13,2	0,16	319287

Pokrovne rešetke na str. 22-23



Rešetke s rasporom na str. 24 i 26



1

Euroline 150

- pojedinačni elementi sustava

Prednosti proizvoda

- izrađen od polimerbetona
- V-presjek kanala
- bezvijčano zaključavanje rešetke

- u skladu s građevinskim propisima (CE)
- provozan za osobna vozila
- svijetla širina 150 mm



ACO Self® Euroline 150 kanal, izrađen od polimerbetona

Dimenzije			Art.br.
Dužina	Širina	Visina	
[cm]	[cm]	[cm]	
100,0	18,5	20,0	850020

ACO Self® Euroline 150 kanal s izljevom DN 100, izrađen od polimerbetona

- izrađen od polimerbetona
- kanal s izljevom DN 150 bez rešetke



Dimenzije			Art.br.
Dužina	Širina	Visina	
[cm]	[cm]	[cm]	
100,0	18,5	20,0	850030

Sabirnik

- izrađen iz plastike (PP)
- izljevni otvor DN 100

Dimenzije			Art.br.
Dužina	Širina	Visina	
[cm]	[cm]	[cm]	
-	-	-	11386

Euroline 150 mini – plitki kanal – pojedinačni elementi sustava

Prednosti proizvoda

- izrađeno od polimerbetona
- V-presjek kanala
- bezvijčano zaključavanje rešetke

- u skladu s građevinskim propisima (CE)
- provozan za osobna vozila
- svjetla širina 150 mm



ACO Self® Euroline 150 mini kanal, izrađen od polimerbetona

Dimenzije			Art.br.
Dužina	Širina	Visina	
[cm]	[cm]	[cm]	
100,0	18,5	10,0	850000

ACO Self® Euroline 150 mini kanal, izrađen od polimerbetona

- izrađen od polimerbetona
- kanal s izljevom DN 150 bez rešetke



Dimenzije			Art.br.
Dužina	Širina	Visina	
[cm]	[cm]	[cm]	
100,0	18,5	10,0	850010

Sabirnik



- izrađen iz plastike (PP)
- izljevni otvor DN 100



Dimenzije			Art.br.
Dužina	Širina	Visina	
[cm]	[cm]	[cm]	
-	-	-	11386



Pribor

Pribor za ACO Self 150 sustav kanala

Opis	Namijenjeno za	Visina	Art.br.
		[cm]	
 <p>Čeona stijenka</p> <ul style="list-style-type: none"> ■ za početak ili kraj kanala ■ od polimerbetona 	<ul style="list-style-type: none"> ■ Euroline ■ za visinu 10,0 	10,0	850210
		20,0	850230
 <p>Čeona stijenka s izljevom</p> <ul style="list-style-type: none"> ■ za početak ili kraj kanala ■ od polimerbetona i PP-a 	<ul style="list-style-type: none"> ■ Euroline ■ DN 100 	10,0	850220
		20,0	850240
 <p>Zapor za miris</p> <ul style="list-style-type: none"> ■ za sabirnik ■ od plastike (PP) 	<ul style="list-style-type: none"> ■ Euroline 		11192

Rešetke

Pokrovne rešetke za ACO Self 150 sustav kanala

	Materijal	Dimenzije		Art.br.
		Dužina	Širina	
		[cm]	[cm]	
Mrežasta 30x30 mm, A15				
	Pocinčani čelik	100,0	18,1	850103
Mrežasta 30x10 mm, B125				
	Pocinčani čelik	100,0	18,1	850104
Mosna 18x147 mm, C250				
	Lijevano željezo	50,0	18,1	850106

Euroline 200

- pojedinačni elementi sustava

Prednosti proizvoda

- izrađen od polimerbetona
- V-presjek kanala
- bezvijčano zaključavanje rešetke
- razred opterećenja A15 prema HRN EN 1433
- u skladu s građevinskim propisima (CE)
- provozan za osobna vozila
- svjetla širina 200 mm



ACO Self® Euroline 200 kanal, izrađen od polimerbetona

Dimenzije			Art.br.
Dužina	Širina	Visina	
[cm]	[cm]	[cm]	
100,0	23,5	25,0	860020

ACO Self® Euroline 200 kanal s izljevom DN 200, izrađen od polimerbetona

- izrađen od polimerbetona
- kanal s izljevom DN 200 bez rešetke



Dimenzije			Art.br.
Dužina	Širina	Visina	
[cm]	[cm]	[cm]	
100,0	23,5	25,0	860030

Euroline 200 mini – plitki kanal - pojedinačni elementi sustava

Prednosti proizvoda

- izrađeno od polimerbetona
- V-presjek kanala
- bezvijčano zaključavanje rešetke
- razred opterećenja A15 prema HRN EN 1433

- u skladu s građevinskim propisima (CE)
- provozan za osobna vozila
- svijetla širina 200 mm



ACO Self® Euroline 200 mini kanal, izrađen od polimerbetona

Dimenzije			Art.br.
Dužina	Širina	Visina	
[cm]	[cm]	[cm]	
100,0	23,5	15,0	860000

ACO Self® Euroline 200 mini kanal, izrađen od polimerbetona

- izrađen od polimerbetona
- kanal s izljevom DN 200 bez rešetke



Dimenzije			Art.br.
Dužina	Širina	Visina	
[cm]	[cm]	[cm]	
100,0	23,5	15,0	860010

Sabirnik



- izrađen iz plastike (PP)
- izljevni otvor DN 150



Dimenzije			Art.br.
Dužina	Širina	Visina	
[cm]	[cm]	[cm]	
-	-	-	11387



Pribor

Pokrovne rešetke za ACO Self 200 sustav kanala

Opis	Namijenjeno za	Visina [cm]	Art.br.
 <p>Čeona stijenka</p> <ul style="list-style-type: none"> ■ za početak ili kraj kanala ■ od polimerbetona 	<ul style="list-style-type: none"> ■ Euroline ■ za visinu 15,0 	15,0	860210
	<ul style="list-style-type: none"> ■ Euroline ■ za visinu 25,0 	25,0	860230
 <p>Čeona stijenka s izljevom</p> <ul style="list-style-type: none"> ■ za početak ili kraj kanala ■ od polimerbetona i PP-a 	<ul style="list-style-type: none"> ■ Euroline ■ DN 150 	15,0	860220
	<ul style="list-style-type: none"> ■ Euroline ■ DN 200 	25,0	860240
 <p>Zapor za miris</p> <ul style="list-style-type: none"> ■ za sabirnik ■ od plastike (PP) 	<ul style="list-style-type: none"> ■ Euroline 		11192

Rešetke

Pokrovne rešetke za ACO Self 200 sustav kanala

	Materijal	Dimenzije		Art.br.
		Dužina	Širina	
		[cm]	[cm]	
Mrežasta 30x30 mm, A15				
	Pocinčani čelik	100,0	23,1	860103
Mrežasta 30x10 mm, B125				
	Pocinčani čelik	100,0	23,1	860104
Mosna 18x147 mm, C250				
	Lijeвано željezo	50,0	23,1	860106

ACO Self® 200



Prednosti proizvoda

- tijelo kanala od polimerbetona
- veliki kapacitet protoka zbog širine kanala
- sustav zaključavanja rešetke protiv vandalizma
- razred opterećenja A15 - B125 prema HRN EN 1433 za osobna vozila



Područja primjene

- parkirališta
- pješačke zone
- gradski trgovi
- prilazne staze

ACO Self® 200 - set

- kanal s lijevano željeznom rešetkom

Prednosti proizvoda

- tijelo kanala od polimerbetona
- visoke performanse odvodnje zahvaljujući velikom presjeku kanala
- zaštita od vandalizma zbog zaključavanja rešetke vijkom

- u skladu je s direktivom o građevinskim proizvodima (CE)
- provozan
- svijetla širina 150 mm
- veličina rešetke 33/33
- s predoblikovanjem za nošenje DN 150



Tijelo kanala svijetle širine 150 mm s rešetkom od lijevanog željeza



Dimenzije			Art.br.
Dužina	Širina	Visina	
[cm]	[cm]	[cm]	
100,0	20,0	15,0	303615

Čeona stijenka za početak ili kraj kanala



Dimenzije			Art.br.
Dužina	Širina	Visina	
[cm]	[cm]	[cm]	
-	-	-	303697