

**ACO higijenski sustavi odvodnje za  
prehrambenu industriju i profesionalne kuhinje**

Hygiene**First**

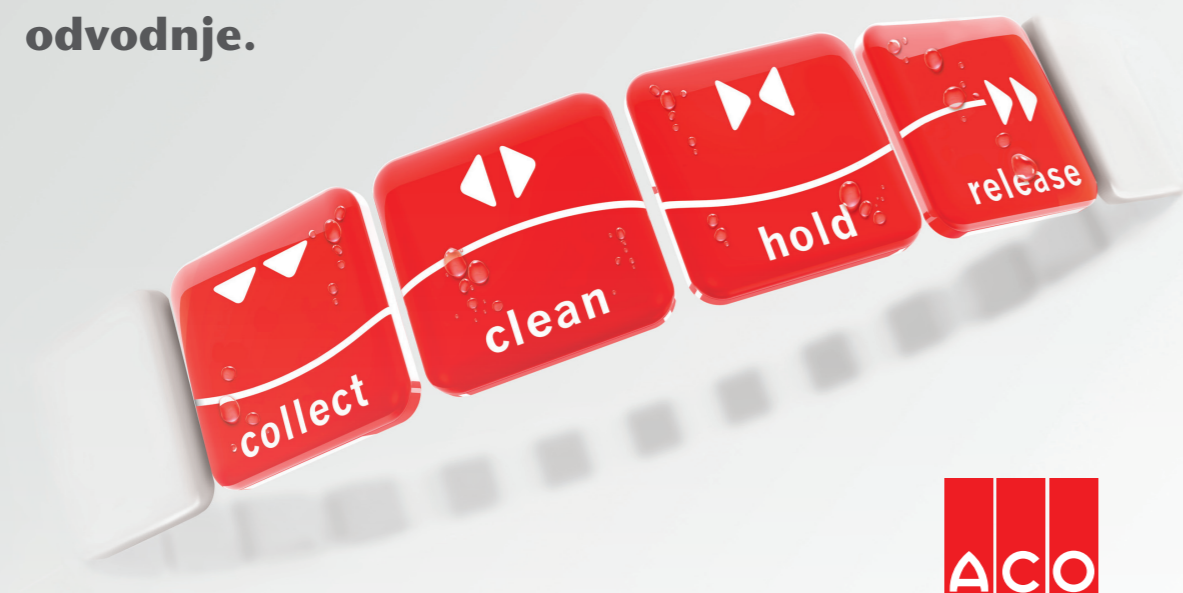

## ACO. Budućnost odvodnje.



### ACO sustav - integrirana rješenja za odvodnju koja odgovaraju svakom zahtjevu

Danas, kada se hrana može proizvoditi u bilo kojem kutku svijeta te završiti na Vašem stolu, važno je, možda više nego ikada, da je hrana obrađena u okruženju koje je 100% sigurno. Niti jedan detalj ne smije se propustiti, zato je apsolutno bitno da je svaki objekt u kojem se obrađuje hrana opremljen složenijim i sofisticiranijim sustavima odvodnje. ACO svojim inteligentnim rješenjima sustava odvodnje postiže optimalnu sigurnost hrane i ljudi, te štiti vodu. Svaki proizvod u ACO sustavnom lancu stoga sigurno kontrolira vodu dok prolazi uzduž lanca kako bi se osiguralo higijensko, ekonomsko i ekološko postupanje na održivi način.



#### collect:

Površinske vode ili tekućine koje se tretiraju prikupljaju se sa površine što je brže moguće i u potpunosti u sustav odvodnje. Ovaj dio ACO sustavnog lanca jamči zaštitu, sigurnost i udobnost za ljude, zgrade i cestovne prometnice u neposrednoj blizini.



#### clean:

Prikupljene tekućine tretiraju se pomoću integriranih fizičkih, kemijskih i bioloških procesa koji osiguravaju minimalne zahtjeve da se mogu ispuštati u javnu kanalizaciju. Ovaj dio ACO sustavnog lanca stvara uvjete za recikliranje i održivo korištenje.



#### hold:

Spremnici, barijere i ventili osiguravaju da tekućina ostane u sustavu odvodnje gdje se mogu odgovarajuće kontrolirati. Ovaj dio ACO sustavnog lanca povećava zaštitu i sigurnost hrane, vašeg objekta i okoliša.



#### release:

Pumpe, prepumpne stanice i cijevni sustavi prenose prikupljenu, tretiranu i kontroliranu vodu u nizvodne sustave i procese. Ovaj dio ACO sustavnog lanca takvu vodu dovodi na uređaje za daljnji tretman, ponovnu upotrebu ili ispuštanje.



## SADRŽAJ

ACO Grupa	02
HygieneFirst	04
<b>Upravljanje odvodnjom u industriji hrane i pića</b>	<b>07</b>
Upravljanje odvodnjom	09
Higijenski dizajn	10
Rješenja za rizična područja	12
Pregled proizvoda	14
<b>Upravljanje odvodnjom u profesionalnim kuhinjama</b>	<b>17</b>
Upravljanje odvodnjom	19
Higijenski dizajn	20
Upravljanje masnoćama	23
Separatori masnoća	24
Pregled proizvoda	28
ACO servisni lanac	31



## ACO Grupa

### Tko smo

ACO je vodeći svjetski lider u sustavima odvodnje za prehrambenu industriju. Svaki sustav odvodnje dizajniran je kao bi pružio maksimalnu pouzdanost, dugovječnost i izdržljivost, uz sprječavanje higijenskih problema koji mogu predstavljati rizik za Vaše poslovanje. Gotovo 70 godina iskustva u odvodnji čini ACO dobavljača sustava za odvodnju svjetske klase.

### Što radimo

ACO sustavi za odvodnju i odvajanje masnoća dizajnirani prema tri najvažnija načela za prehrambenu industriju: sigurnost hrane, upravljanje troškovima i zdravstveno higijenski zahtjevi. Mi razvijamo naše proizvode da odvede otpadne vode higijenski i ekonomično, premašujući visoke standarde koje je ustanovila European Hygienic Engineering and Design Group (EHEDG).

### Gdje smo

Sa prodajnim uredima diljem svijeta i 30 modernih proizvodnih pogona koji se nalaze na gotovo svim kontinentima, mi smo u potpunosti upoznati sa međunarodnim standardima, te također intenzivno radimo sa ključnim organizacijama prehrambene industrije kako bi ostali vodeći eksperti kada je riječ o stvaranju najmodernijih sustava odvodnje.

### Zašto odabrati nas

Kontinuirano surađujemo sa specijalistima za komercijalne kuhinje kako bi razvijali proizvode posebno pogodne za njihove potrebe. Kada koristite ACO odvodne sustave možete očekivati optimalne vrhunske performanse dizajnirane sa naglaskom na higijenske karakteristike, te najvišu razinu povjerenja da koristite najbolji sustav odvodnje na tržištu.



Proizvodnja nehrđajućeg čelika  
 ACO prodajno predstavništvo

## ACO na prvi pogled

- 1946. kompaniju osniva Josef-Severin Ahlmann
- 4000 zaposlenika u više od 40 zemalja (Europa, Amerika, Australija, Azija)
- 30 proizvodnih pogona u 15 zemalja
- Prodaja u 2014: 670 milijuna €

Globalni razvoj prodaje u milijunima eura

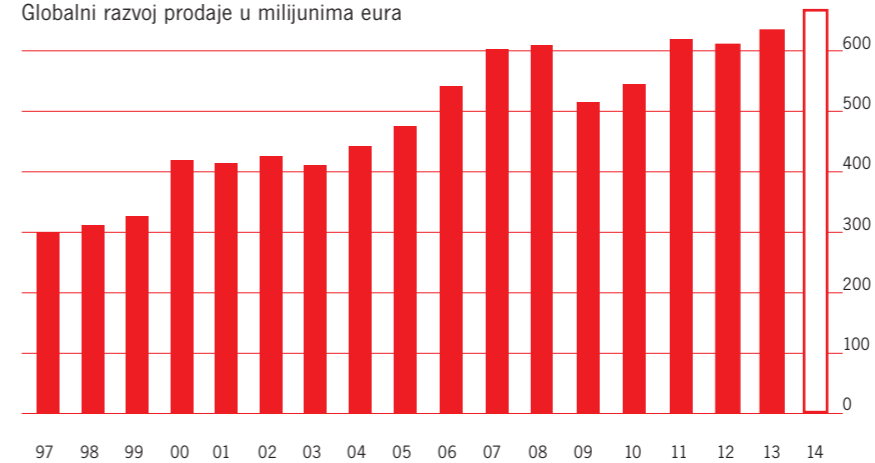

## Hygiene**First**

Kao jedan od vodećih svjetskih stručnjaka za komercijalnu odvodnju, ACO razumije kritičnu ulogu koju odvodnja zauzima u uspješnim komercijalnim kuhinjama i pogonima za pripremu hrane. Držimo da su sigurnost hrane, higijena i kontrola troškova vitalni faktori, ali jasno nam je da su za mnoge sustavi odvodnje izvan fokusa, a time i izvan interesa.

Kao rezultat toga mnogi sustavi odvodnje nisu pravilno dizajnirani. U najboljem slučaju to vodi do skupih troškova čišćenja i održavanja, a u najgorem slučaju može dovesti do kontaminacije hrane, zatvaranja postrojenja pa čak i gubitka poslovanja. Kao kompanija koja predvodi budućnost odvodnje odlučni smo da to promijenimo podizanjem svijesti o higijenskoj odvodnji te poboljšanjem higijenskih standarda u svakom dijelu procesa.

Naša HygieneFirst filozofija predstavlja naše opredjeljenje za isporuku proizvoda koji pružaju vrhunsku higijensku učinkovitost. Mi razvijamo inteligentna rješenja za odvodnju koja minimaliziraju operativne troškove poslovanja bez ugrožavanja sigurnosti hrane.



Video: HygieneFirst movie

<https://www.youtube.com/watch?v=w4CpXvIXywl>



Skeniraj QR code  
za direktan pregled





## Upravljanje odvodnjom u industriji hrane i pića

Postrojenja za preradu hrane su izuzetno osjetljiva okruženja s obzirom na sigurnost hrane. Kao rezultat toga, naše opredjeljenje za higijenu unutar tog okruženja obuhvaća svaki aspekt procesa odvodnje od projektiranja i ugradnje, do čišćenja i održavanja.

### Prednost sigurnosti hrane

Osim što uključuju higijenska načela dizajna preporučena od strane EHEDG-a, naši proizvodi su prvi na kojima su primjenjeni EN 1672 i EN ISO 14159, standardi koji su obično rezervirani za opremu u kontaktu sa hranom.

Proizvodi su konstruirani kako bi se smanjilo nakupljanje čestica hrane i otpada radi sprječavanja mogućnosti razvoja bakterija. Ključne značajke dizajna uključuju spajanje dijelova bez preklopa materijala, zaobljene rubove u radijusu 3 mm i higijenski dizajnirane zapore za miris što krajnjem korisniku osigurava potpuno protočan sustav u kojem se eliminiraju mirisi uzrokovani stajanjem prljave vode.

Naši su proizvodi također dizajnirani za higijensko povezivanje sa okolnim podovima kako bi se smanjila opasnost od razvoja bakterija u cijelom sustavu odvodnje.

### Prednosti kontrole troškova

ACO sustave odvodnje jednostavno je održavati. Oni skraćuju vrijeme potrebno za čišćenje i sve povezane troškove čišćenja zahvaljujući svojem funkcionalnom dizajnu i preporukama za čišćenje koje su razvijene u suradnji sa renomiranim dobavljačima premium sredstava za čišćenje.

Ometanje u radu je svedeno na minimum jer sustavi obavljaju svoju namjenu učinkovito i u svim uvjetima. Napredne proizvodne tehnologije koje koristimo u suradnji sa posebnim tretmanom površine materijala osiguravaju optimalnu trajnost i jamče dugotrajnu otpornost na koroziju. Naša stručnost u dizajniranju i projektiranju sustava odvodnje, ugradnji i stvaranju higijenskih veza sa okolnim podnim površinama također eliminiraju nepotrebne troškove.

### Prednosti zdravlja i sigurnosti

ACO sustavi odvodnje pružaju niz važnih zdravstvenih i sigurnosnih prednosti. Naše protuklizne rešetke povećavaju sigurnost u područjima visokog rizika kao što su zone pripreme i obrade hrane koje imaju veliku potrošnju vode. Svaku komponentu našeg sustava za odvodnju moguće je jednostavno izvaditi i očistiti, i nema oštih rubova koji ugrožavaju sigurnost zaposlenika. Također nudimo i protupožarni sustav certificiran u skladu sa HRN EN 1366.



## Upravljanje odvodnjom

Higijenski standardi u industriji hrane i pića su u porastu. ACO ispunjava ove promjenjive zahtjeve implementiranjem higijenskih načela dizajna, industrijske prakse i smjernica nadležnih tijela uključujući European Hygienic Engineering and Design Group (EHEDG) u razvoj svojih odvodnih sustava.

Operativni troškovi su glavni čimbenik u današnjem poslovanju. Svaki proizvod i sustav mora ispunjavati svoju funkciju efikasno tijekom cijelog životnog vijeka. ACO pruža stručnost i kvalitetu potrebnu za osiguranje savršene ravnoteže između visokih razina sigurnosti hrane i minimalnih operativnih troškova.

Naši sustavi odvodnje su posebno razvijeni kako bi se smanjilo zadržavanje tekućina učinkovitom i brzom odvodnjom voda i masnoća.



## Higijenski dizajn

### Unutarnji radijus

Unutarnji radijus 3 mm ili veći znatno povećava učinkovitost čišćenja.

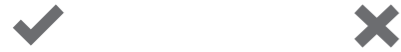
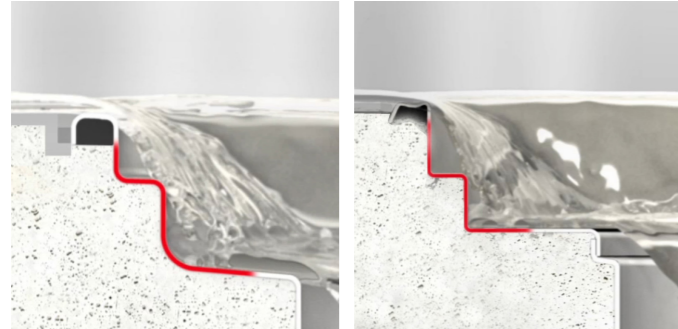

### Higijenski spojevi

Duboko vučeno tijelo slivnika osigurava glatke konture eliminirajući pukotine u kojima se mogu zadržavati bakterije.

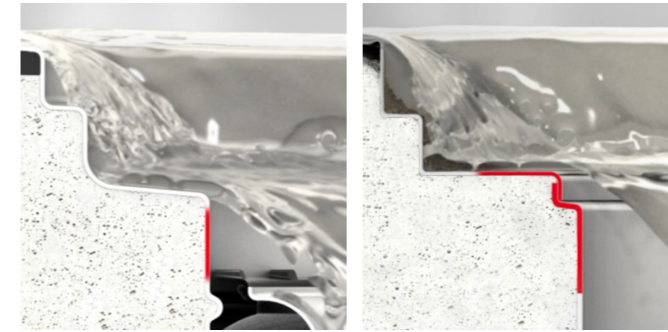

### Suhi dizajn

Dizajn tijela koje je moguće u potpunosti odvoditi - eliminira stajaću vodu, neugodne mirise, rast mikroorganizama i potencijalne kemijske opasnosti.

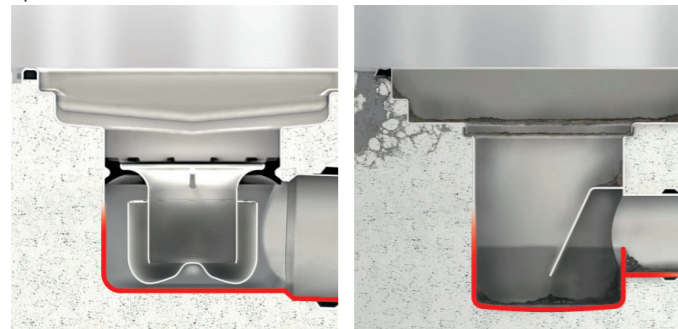

### Ispuna zaštitnog ruba

Ispuna osigurava stabilan i trajan prijenos opterećenja između tijela i okolnog poda što smanjuje rizik od oštećenja poda koji u suprotnom postaje pun udubina i skrovišta za mikroorganizme.

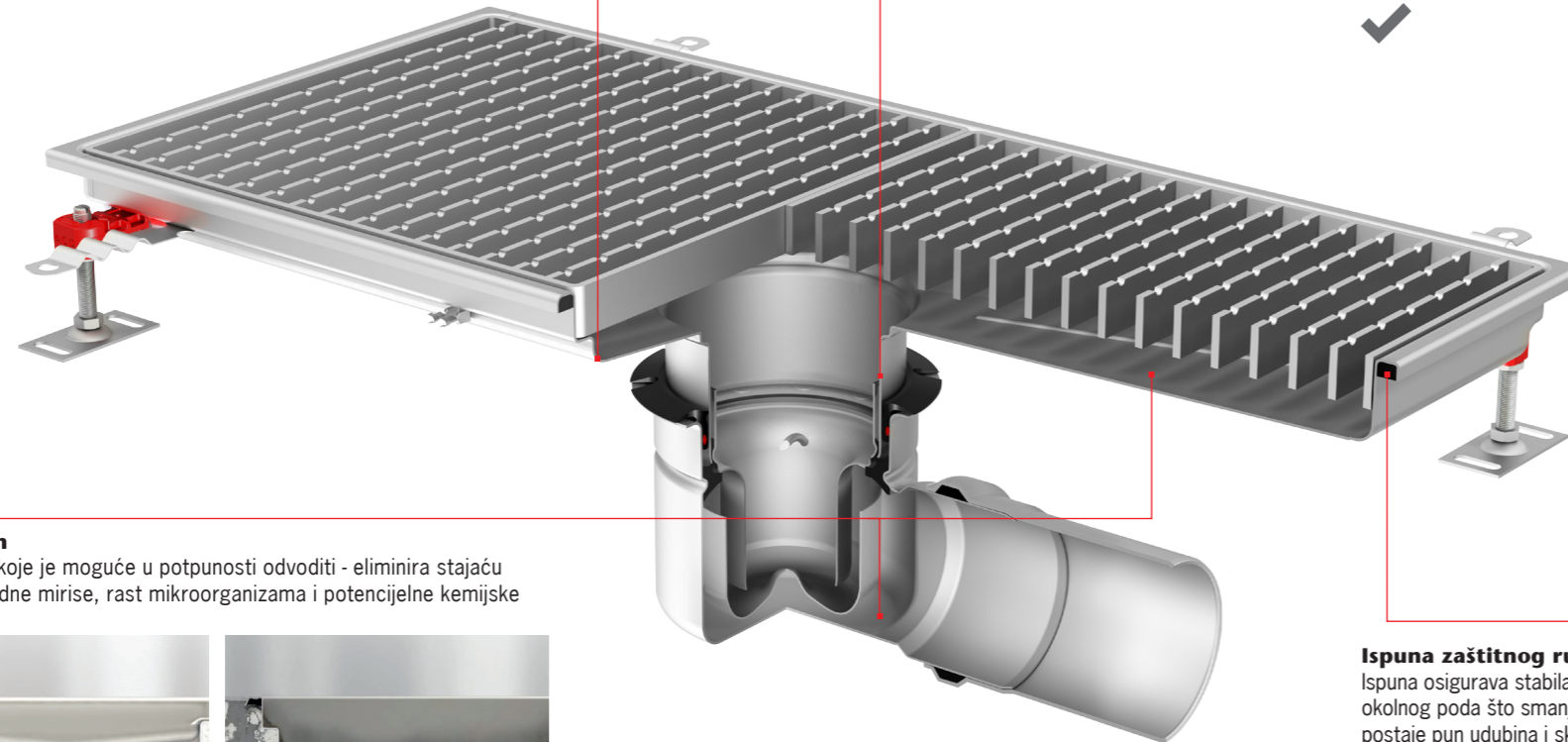
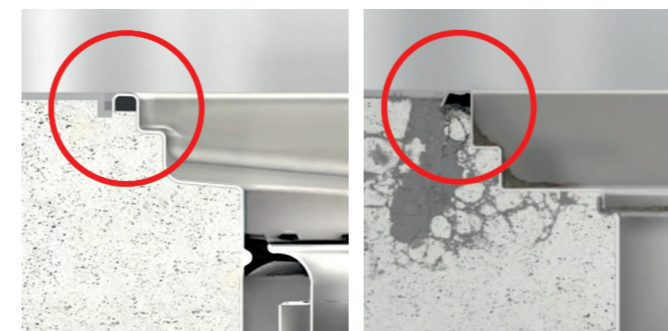

**Odvodnja je kritična komponenta koja utječe na higijenske karakteristike u objektima za preradu hrane.**

Učinkovita odvodnja ublažava opasnosti od vanjskog okruženja te je osnova za sigurno i higijensko djelovanje unutar objekta.

Unutar objekta za preradu hrane, površinske tekućine stvaraju potencijalnu opasnost od mikrobiološke kontaminacije. Tekućine mogu biti dio postupka čišćenja, mogu potjecati od specifičnih izljeva iz strojeva ili jednostavno biti rezultat slučajnog izljevanja.

Pravilno čišćenje sustava odvodnje u pogonima za preradu hrane smanjuje rizik od kontaminacije i kvarenja hrane tijekom pripreme, obrade i skladištenja. ACO sustavi su dizajnirani imajući u vidu sve takve zahtjeve. Svaki detalj naših u potpunosti higijenskih proizvoda ispunjava ili nadmašuje sve EHEDG-e preporuke. Naši kanali i slivnici ne samo da pružaju podršku maksimalnim naporima za higijenskim okruženjem u pogonima za preradu hrane, već također pomažu smanjiti troškove te osigurati uštede na osoblju, deterdžentima i izuzetno skupim zastojima uzrokovanih čišćenjem ili popravcima.

Naša higijenska odvodnja je sigurna za čišćenje te stoga pomaže zaštititi Vaše zaposlenike od mogućih ozljeda tijekom procesa čišćenja.

Video animacija:  
ACO načela higijenske odvodnje  
<https://www.youtube.com/watch?v=vGwNeMLh9al>



Skeniraj QR code za direktan pregled

## Rješenja za rizična područja

Baš kao što učinkovito poslovanje treba izvrsne radnike te učinkovite alate i pouzdane strojeve, visoko kvalitetan sustav odvodnje je neophodan za održavanje uspješnog komercijalnog pogona za preradu hrane. Pratimo preporuke iz vodećih relevantnih agencija kao što su IFS, FSSC 22000, BRC, te nudimo premium drenažne sustave izrađene posebno za zone rizika unutar pogona za preradu hrane.

Kakve god bile Vaše potrebe, ACO će ponuditi savršeno rješenje posebno prilagođeno za Vaše postrojenje.



**Područja visokog rizika za sigurnost hrane**



**Područja srednjeg ili malog rizika za sigurnost hrane**

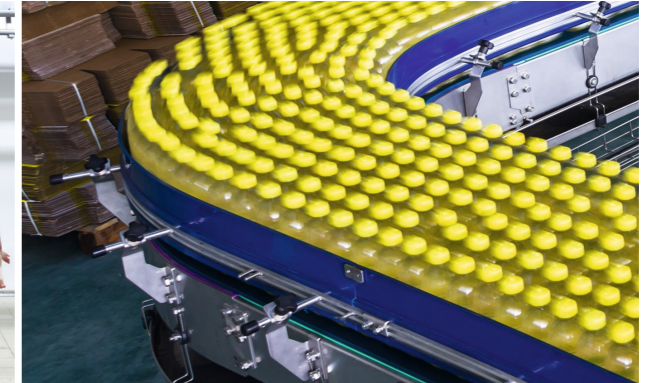

**Područja bez direktnog rizika za sigurnost hrane**

### Proizvodni proces - mokri / Proces mokrog čišćenja

- Potpuno higijenski dizajn – jednodijelno rješenje bez pomičnih spojeva, lijevane ili prečkaste rešetke
- Visoka retencija / Visoki protok
- Protukliznost - visoki zahtjevi

### Proizvodni proces - suhi / Proces mokrog čišćenja

- Potpuno higijenski dizajn – jednodijelno rješenje bez pomičnih spojeva, lijevane ili prečkaste rešetke
- Visoki protok
- Protukliznost - srednji zahtjevi

### Proizvodni proces - suhi / Proces kontroliranog mokrog čišćenja

- Potpuno higijenski dizajn – jednodijelno rješenje bez pomičnih spojeva, lijevane ili prečkaste rešetke
- Srednji do mali protok
- Hermetički zatvorena rešetka

### ACO rješenje

- ACO higijenski slivnici
- ACO higijenski kanali

- Higijenski dizajn - pomični spojevi i mrežaste rešetke mogu se uzeti u obzir ako postupci čišćenja i sanitacije to dozvoljavaju
- Visoka retencija / Visoki protok
- Protukliznost - visoki zahtjevi

- Visoka retencija / Visoki protok
- Protukliznost - visoki zahtjevi

- Higijenski dizajn - pomični spojevi i mrežaste rešetke mogu se uzeti u obzir ako postupci čišćenja i sanitacije to dozvoljavaju
- Visoki protok
- Protukliznost - srednji zahtjevi

- Visoki protok
- Protukliznost - srednji zahtjevi

- Higijenski dizajn - pomični spojevi i mrežaste rešetke mogu se uzeti u obzir ako postupci čišćenja i sanitacije to dozvoljavaju
- Srednji do mali protok
- Hermetički zatvorena rešetka

- Srednji do mali protok
- Hermetički zatvorena rešetka

- ACO higijenski slivnici
- ACO higijenski kanali

- Higijenski dizajn se preporuča za lagano čišćenje i održavanje - kombinacija proizvoda može se uzeti u obzir kod jednostavnih projektnih rasporeda
- Visoka retencija / Visoki protok
- Protukliznost - visoki zahtjevi

- Visoka retencija / Visoki protok
- Protukliznost - visoki zahtjevi

- Higijenski dizajn se preporuča za lagano čišćenje i održavanje - kombinacija proizvoda može se uzeti u obzir kod jednostavnih projektnih rasporeda
- Visoki protok
- Protukliznost - srednji zahtjevi

- Visoki protok
- Protukliznost - srednji zahtjevi

- Higijenski dizajn se preporuča za lagano čišćenje i održavanje - kombinacija proizvoda može se uzeti u obzir kod jednostavnih projektnih rasporeda
- Srednji do mali protok
- Hermetički zatvorena rešetka

- Srednji do mali protok
- Hermetički zatvorena rešetka

- ACO higijenski slivnici
- ACO higijenski kanali
- ACO Box kanali
- ACO Slot kanali





## Pregled proizvoda

ACO nudi održive, integrirane odvodne sustave dizajnirane da zaštite Vaše poslovanje i okoliš.

Naš cilj je kontinuirano poboljšanje svih aspekata higijene i funkcionalne izvedbe. Vjerujemo da su naši sustavi i usluge doista jedinstveni, pružajući neusporedivu prednost svima koji su uključeni u proces isporuke i korištenja.



### ACO higienjski slivnici

Asortiman ACO higienjskih slivnika uključuje higijenska načela dizajna kako bi se osiguralo optimalne higijenske performanse. ACO higienjski slivnici dostupni su u tri veličine tijela za različite protoke i konstrukcijske zahtjeve uključujući plitku ugradnju ili za primjenu gdje su potrebne preventivne mjere od požara. ACO slivnici certificirani su prema normi HRN EN 1253.



### ACO higienjski Tray kanali

ACO higienjski Tray kanali uključuju higijenska načela kako bi se osiguralo optimalne higijenske performanse. Raspon higienjskih Tray kanala idealan je za aplikacije gdje su potrebni visoki standardi higijene jer su konstruirani za prihvatanje velikih količina tekućine. ACO higienjski Tray kanali certificirani su prema normi HRN EN 1253.



### ACO Box i Slot kanali

Naš modularni sustav standardiziranih širina 20, 125 i 200 mm pruža svestrani sustav odmah dostupan sa skladišta. Dodatni pribor poput kutnih elemenata i izbor rešetki čine ovaj sustav idealnim za širok raspon primjena. Kanali su certificirani prema HRN EN 1433 sa CE oznakom.



### ACO cijevi

Sustav cijevi iz nehrđajućeg čelika namijenjene za odvodnju sivih ili crnih voda. ACO Pipe osigurava životni vijek proizvoda od 40+ godina zahvaljujući upotrebi nehrđajućeg čelika. Jednostavna ugradnja i rukovanje osigurano je utičnim sustavom spajanja. ACO Pipe cijevi su higijenske, robusnije i izdržljivije u odnosu na gravitacijske ili vakuum sustave iz plastike.



### ACO separatori masnoća

Opsežna ponuda obuhvaća sve veličine preporučene normom HRN EN 1825, dok učinkovitost zadovoljava ili nadmašuje zahtjeve norme. Separatori su ispitani i certificirani prema HRN EN 1825, te nose CE oznaku.



### ACO prepumpne stanice

Prepumpne stanice primjenjujemo kada je separator masti ugrađen ispod kote uspora. Norma HRN EN 1825 zahtjeva uređaj s dvije pumpe radi osiguranja pouzdanosti rada sustava.

## Proizvodi za okoliš postrojenja

Moderna postrojenja za preradu hrane su projektirana kako bi zaštili hranu od rizika uzrokovanih zagađenjem okoliša. Ozbiljni problemi vezani su za ulaz površinskih voda u proizvodnju ili povrat vode iz kanalizacije.

### ACO rješenja

ACO tretman otpadnih voda nudi kompletan asortiman proizvoda od polimer betonskih kanala za vanjsku odvodnju, separatora masnoća, do protupovratnih sustava i kontrole protoka.



### ACO Stormbrixx

je jedinstven patentirani sustav plastičnih skladišnih blokova za zbrinjavanje oborinske vode. Dizajniran za infiltraciju i retenciju oborinskih voda.



### ACO Qmax

je razvijen kako bi zadovoljio zahtjeve za svestranim sustavom velikog kapaciteta namijenjen za širok raspon primjena od malih do najvećih površina uključujući sve razrede opterećenja. Sustav je posebno razvijen kako bi činio sastavni dio svakog modernog održivog rješenja za sustave odvodnje, koji istovremeno zahtjeva učinkovitu pohranu i retenciju oborinskih voda te zalihu sigurnosti kod izvanrednih olujnih oborina.



### ACO Monoblock PD/RD

Inovativni sustav odvodnje čija jedinstvena monolitna konstrukcija jamči izuzetno visoku razinu sigurnosti i stabilnosti na svim prozornim površinama. Monoblock se izlije u polimerbetonu iz jednog komada, bez slabih točaka na linijama spajanja, što ga čini mnogo čvršćim i sigurnijim proizvodom. Monoblock RD posebno je razvijen za izgradnju cesta, poput brzih cesta ili autocesta do razreda opterećenja F900. Monoblock PD je pogodan za upotrebu na parkiralištima i zonama prometa do razreda opterećenja D400.

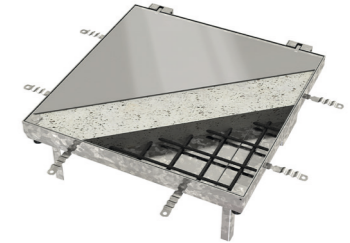

### ACO TopTek poklopci

TopTek pristupni poklopci pružaju brz i jednostavan pristup podzemnim instalacijama i omogućavaju ugradnju raznih podnih obloga uz minimalne vizualne izmjene. ACO poklopci lako se uklapaju u cjelokupni projekt instalacija za opskrbu i odvodnju. Poklopci su dostupni u različitim razredima opterećenja te su vodonepropusni i plinotijesni. ACO TopTek poklopci certificirani su u skladu sa normom HRN EN 1253-4 te HRN EN 124.

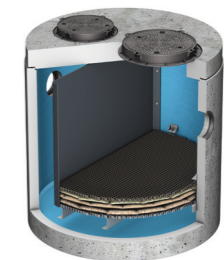

### ACO separator teških metala

ACO separatori teških metala se koriste kao predtretman oborinskih voda prije direktnog ispuštanja u prijemnik (npr. infiltraciju). Teški metali iz oborinske vode se izdvajaju filtracijom i ionskom izmjenom.

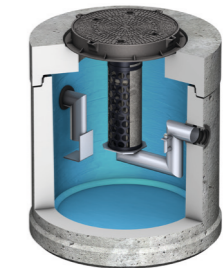

### ACO separator lakih tekućina

ACO separatore lakih tekućina koristimo za tretman oborinskih voda koje su potencijalno onečišćene naftnim derivatima. Koristimo ih za pročišćavanje voda s parkirališnih, prometnih i manipulativnih površina, te se mogu koristiti i kao predtretman tehnoloških otpadnih voda.



## **Upravljanje odvodnjom u profesionalnim kuhinjama**

Profesionalne kuhinje su iznimno užurbana okruženja s potencijalno mokrim i masnim podovima zahvaljujući obilju tekućina korištenih pri procesima kuhanja i čišćenja, koje su nerijetko kipuće.

Otpadne vode mogu sadržavati masnoće koje su glavni uzrok začepljenja cijevi i ne smiju se ispuštati u kanalizacijski sustav. Kombinacija ovih čimbenika utječe na sigurnost hrane, operativne troškove te zdravlje i sigurnost zaposlenika.

### **Sigurnost hrane**

Sigurnost hrane može biti značajno ugrožena zahvaljujući lošim sustavim odvodnje i neučinkovitim separatorima masnoća. ACO rješenja su dizajnirana da učinkovito i sigurno odvedu i obrade površinske procesne vode. Prilikom dizajniranja naših proizvoda posebnu pozornost pridajemo smanjenju rizika kontaminacije hrane.

### **Kontrola troškova**

Upravljanje troškovima je glavni čimbenik u današnjem poslovanju. Oprema profesionalnih kuhinja, uključujući odvodne elemente i separatore masnoća, treba ispuniti svoju funkciju uz niske troškove održavanja za cijeli životni vijek proizvoda. ACO sustavi odvodnje su dizajnirani tako da se mogu jednostavno održavati što smanjuje povezane troškove čišćenja i maksimalno povećava higijensku učinkovitost.

### **Zdravlje i sigurnost**

Minimaliziranje rizika od ozljeda na radnom mjestu od primarne je važnosti za sve profesionalne kuhinje. Neophodno je da Vaš objekt ima sustav odvodnje koji unaprijeđuje zdravstvene i sigurnosne uvjete tijekom čišćenja, praznjenja i rada, osiguravajući da je higijena uvijek na prvom mjestu.



## Upravljanje odvodnjom

Higijenski standardi u komercijalnim kuhinjama su u porastu. ACO ispunjava ove promjenjive zahtjeve implementiranjem higijenskih načela dizajna, industrijske prakse i smjernica nadležnih tijela uključujući European Hygienic Engineering and Design Group (EHEDG) u razvoj svojih odvodnih sustava.

Operativni troškovi su glavni čimbenik u današnjem poslovanju. Svaki proizvod i sustav mora ispunjavati svoju funkciju efikasno tijekom cijelog životnog vijeka. ACO pruža stručnost i kvalitetu potrebnu za osiguranje savršene ravnoteže između visokih razina sigurnosti hrane i minimalnih operativnih troškova.

Komercijalne kuhinje su potencijalno opasna mjesta zbog sveprisutnih elemenata topline, tekućina i masti. ACO sustavi odvodnje su posebno razvijeni kako bi se smanjilo zadržavanje tekućina i masnoća njihovom učinkovitom i brzom odvodnjom.

**Video animacija:**  
**Get more from kitchen floor**  
<https://www.youtube.com/watch?v=mU9w93CNatM>



Skeniraj QR code  
za direktan pregled



## Higijenske karakteristike ACO sustava odvodnje

ACO odvodi zadovoljavaju higijenske zahtjeve za sprečavanje kontaminacije hrane štetnim bakterijama.

Mi primjenjujemo relevantna higijenska načela dizajna, industrijske prakse i smjernice nadležnih tijela uključujući European Hygienic Engineering and Design Group (EHEDG) u razvoj svojih odvodnih sustava.

Naš dizajn proizvoda osigurava minimalno nakupljanje čestica hrane i otpadaka, kao i sigurnu vezu sa okolnim podom kako bi se smanjila mogućnost razvoja bakterija kroz odvodne sustave.

Kutevi izvedeni u radijusu i konstrukcija slivnika osiguravaju da je tijelo u potpunosti protočno bez mogućnosti zadržavanja stajaće vode koja izaziva neugodne mirise.

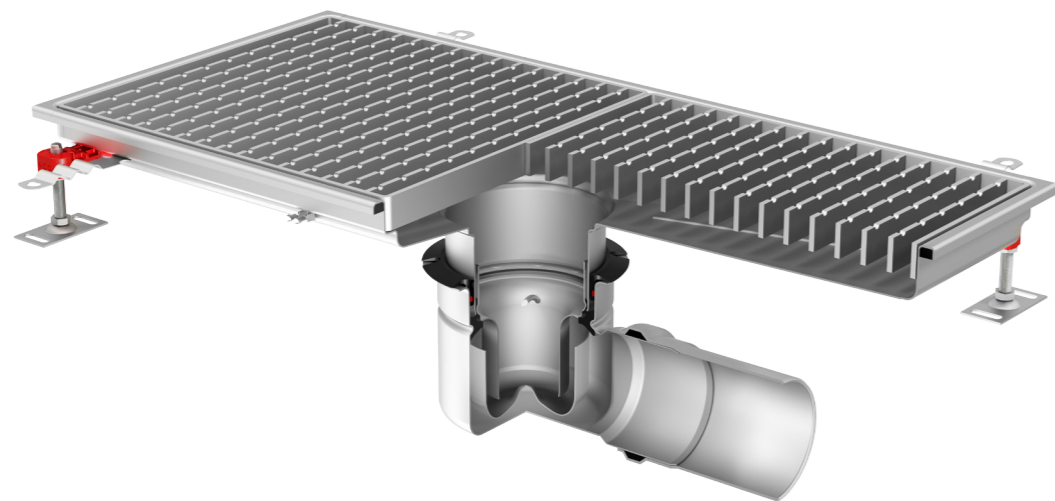
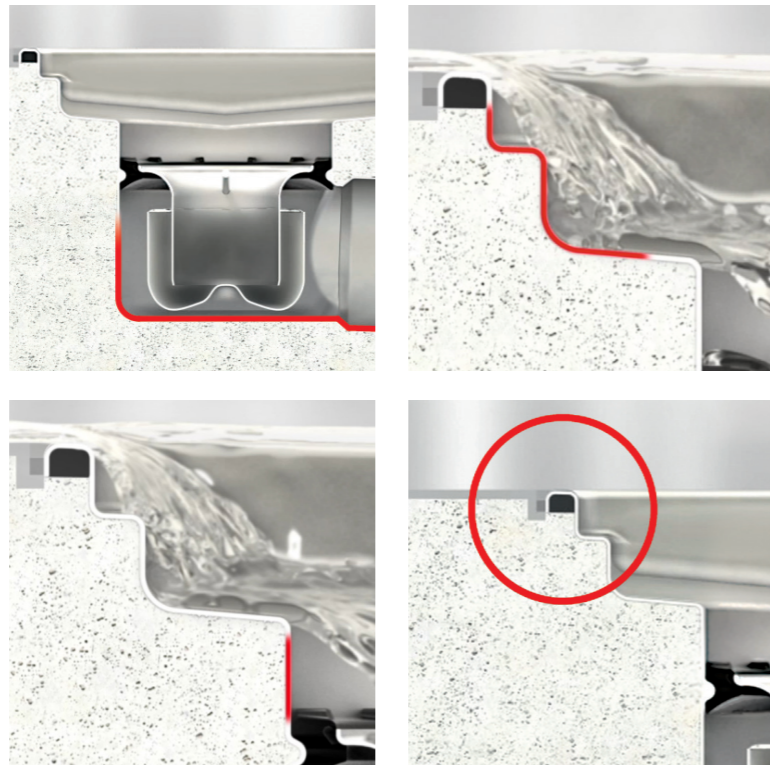

Video animacija:  
Cleaning performance

<https://www.youtube.com/watch?v=g6-Y3n01bYU>



Skeniraj QR code  
za direktan pregled

## Kontrola troškova ACO sustava odvodnje

ACO sustavi odvodnje mogu se jednostavno održavati, smanjujući time povezane troškove čišćenja zahvaljujući svojem funkcionalnom dizajnu i preporukama za čišćenje razvijenih u suradnji sa dobavljačima premium sredstava za čišćenje.

ACO osigurava trajnost proizvoda koristeći napredne proizvodne tehnologije te zahvaljujući posebnim tretmanima površine materijala jamči povećanu otpornost na koroziju.

Pružamo stručno savjetovanje u planiranju sustava odvodnje, ispravnosti instalacije i osiguranju sigurne veze sa okolnim podom kako bi se izbjegli nepotrebni troškovi.

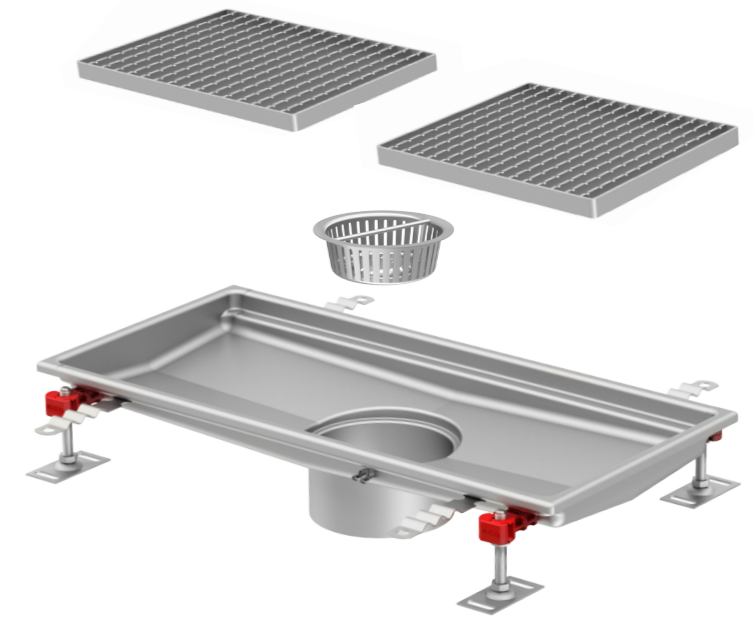

## Zdrastvene i sigurnosne karakteristike ACO sustava

Za dodatnu sigurnost u područjima visokog rizika koji zahtjevaju upotrebu velikih količina vode, dostupne su protuklizne prečkaste i lijevane rešetke.

Svaku komponentu sustava je lako ukloniti i očistiti, i ne postoje oštri rubovi kako bi se osigurala optimalnu sigurnost zaposlenika.

Dostupni su i sustavi odvodnje certificirani za vatrootpornost u skladu sa HRN EN 136.

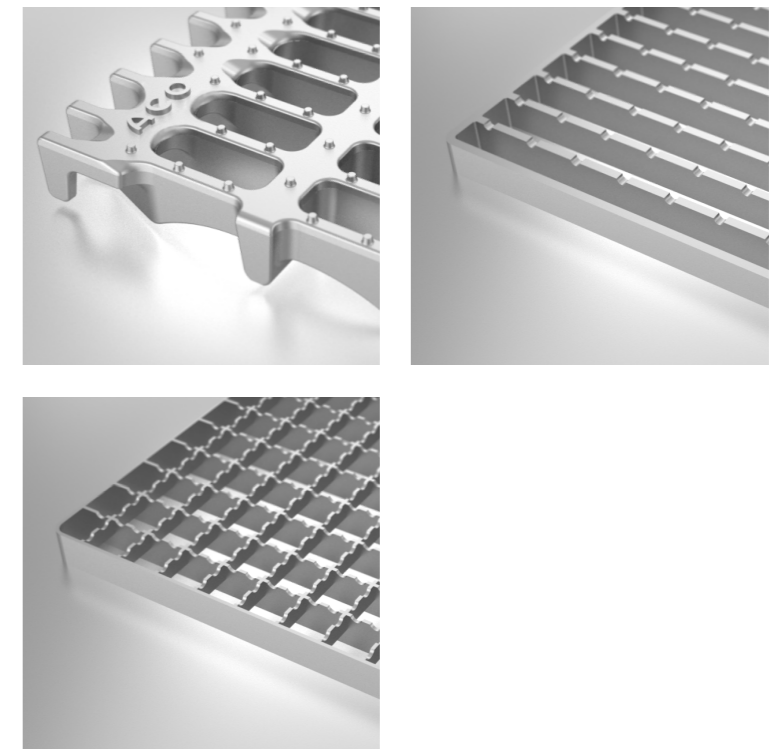



## Upravljanje masnoćama

U radu komercijalnih kuhinja proizvodi se otpadna voda koja se mora tretirati kako bi se osiguralo da grube nečistoće i tekućine koje otpuštaju štetne i neugodne mirise ne budu ispuštene u sustav javne kanalizacije.

Osim smanjenja neugodnih mirisa, ACO sustavi smanjuju vrijeme potrebno za odvajanje masnoća i njeno zbrinjavanje, te čišćenje.

Zdravlje i sigurnost su od primarne važnosti za rad komercijalne kuhinje sa posebnim naglaskom na pouzdanost sustava i prevenciju od požara.

**Video animacija:**  
**Sigurnost hrane - zašto je odvodnja važna**  
<https://www.youtube.com/watch?v=bXSBgBU5Jl0>



Skeniraj QR code  
za direktan pregled



### Higijenske karakteristike ACO separatora

ACO separatori masnoća eliminiraju neugodne mirise tijekom čišćenja i zbrinjavanja.

Učinkoviti visokotlačni sustav (175 bara) sa okretnom glavom za pranje 360° za unutarnje čišćenje uklanja sve ostatke sa stijenci separatora.

Separatori masnoća dostupni sa tijelom iz plastike za ekonomične zahtjeve, te iz nehrđajućeg čelika za optimalnu higijenu.

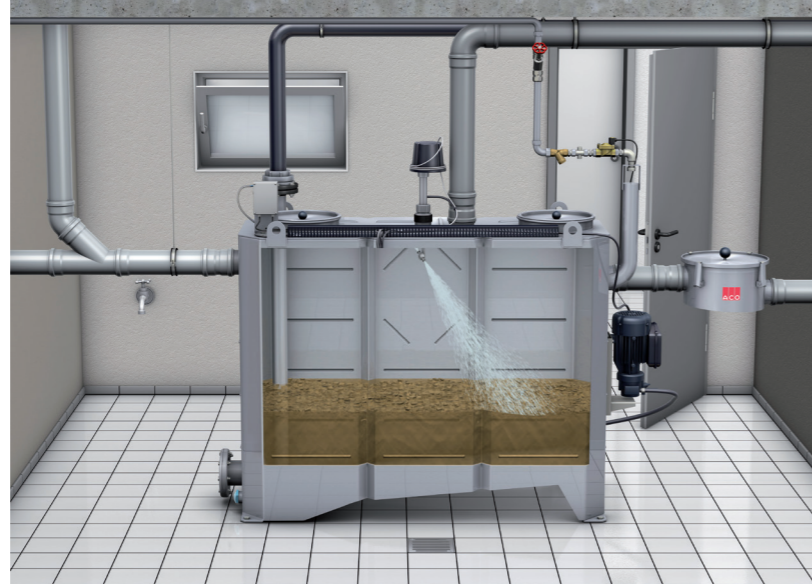

### Zdrastvene i sigurnosne karakteristike ACO separatora

Oslanjajući se na automatsko čišćenje, ACO separatori masnoća eliminiraju sve zdrastvene i sigurnosne rizike tijekom zbrinjavanja i čišćenja.

Tehnička podrška u dimenzioniranju i odabiru prikladnog rješenja osigurava sigurnu ugradnju i daljnje održavanje.

ACO separatori masnoća dostupni su i u nezapaljivom nehrđajućem čeliku.

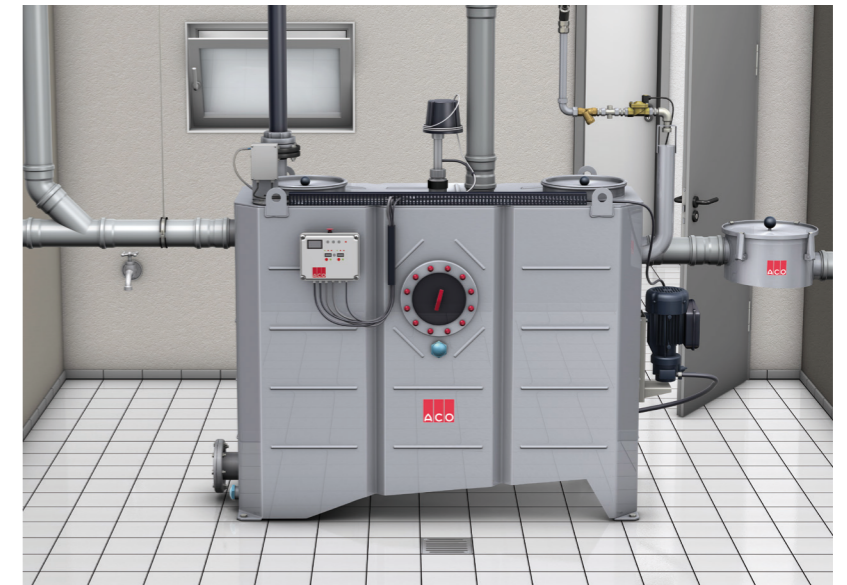

### Kontrola troškova ACO separatora

ACO separatori masnoća automatski mjere razinu masti u spremniku, tako da operater zna kada uređaj treba isprazniti.

Ugrađeni GSM modul osigurava operativnu fleksibilnost. Informacije o potrebama pregleda i održavanja šalju se na mobilni telefon.

Operativni troškovi su optimizirani korištenjem automatskog čišćenja i odlaganja masti.

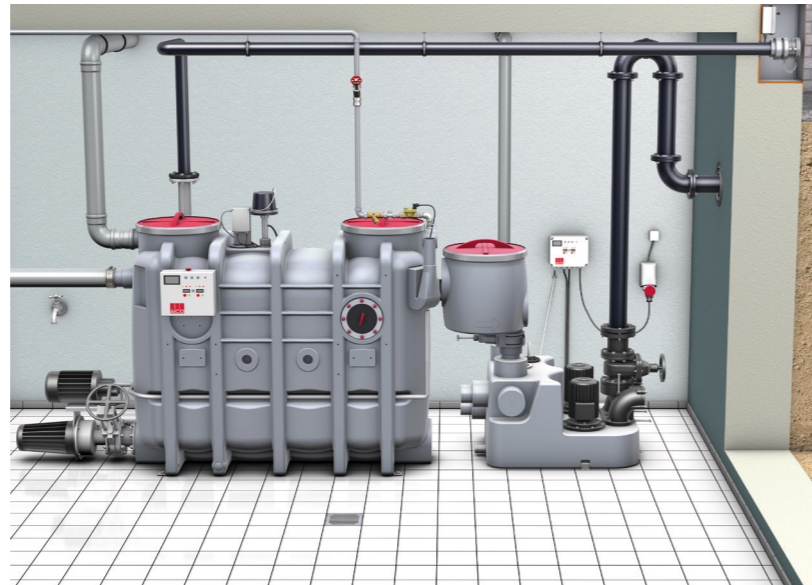

## Profesionalne kuhinje

Postoje tri glavna područja u svakoj profesionalnoj kuhinji: prostor skladištenja i pripreme hrane, prostor proizvodnje i obrade te prostor pranja i zbrinjavanja otpada. Svako područje koristi drugačije procese i ima drugačije zahtjeve za upravljanje otpadnim vodama. Ipak postoje neki aspekti koji su zajednički za sva tri područja. Dobro dizajniran susutav odvodnje morao bi imati:

- hvatač za nečistoće na izljevu
- protuklizne rešetke koje je lako ukloniti
- zapor za miris kojeg je lako ukloniti
- higijenski dizajn kako bi se izbjegli otvori pogodni za razvoj bakterija
- pravilnu veličinu tijela za dostatan kapacitet i protok
- separator masnoća za uklanjanje ulja i masnoća

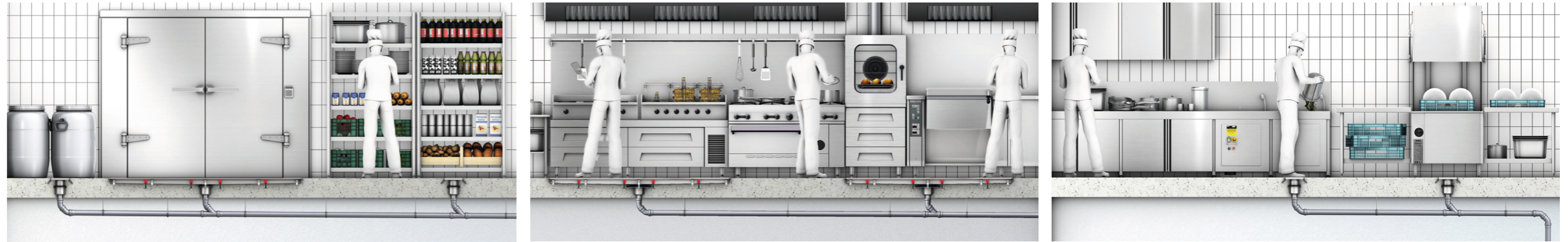

Prostor skladištenja

Prostor pripreme

Prostor proizvodnje i obrade

Prostor pranja

Prostor zbrinjavanja

### Upravljanje odvodnjom



ACO higieniski slivnici



ACO Box modularni kanali



ACO Tray higieniski kanali



ACO Slot modularni kanali



ACO Pipe cijevi

### Upravljanje masnoćama



ACO Lipumax P-DA



ACO Lipurat-RAE



ACO Lipurat-OAE

## Pregled proizvoda

### ACO higijenski slivnici

Asortiman ACO higijenskih slivnika uključuje higijenska načela dizajna kako bi se osigurala optimalne higijenske performanse. ACO higijenski slivnici dostupni su u tri veličine tijela za različite protoke i konstrukcijske zahtjeve uključujući plitku ugradnju ili za primjenu gdje su potrebne preventivne mjere od požara. ACO slivnici certificirani su prema normi HRN EN 1253.

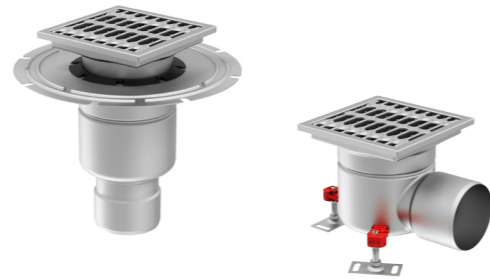

### ACO higijenski Tray kanali

ACO higijenski Tray kanali uključuju higijenska načela kako bi se osigurala optimalne higijenske performanse. Raspon higijenskih Tray kanala idealan je za aplikacije gdje su potrebni visoki standardi higijene jer su konstruirani za prihvatanje velikih količina tekućine. ACO higijenski Tray kanali certificirani su prema normi HRN EN 1253.

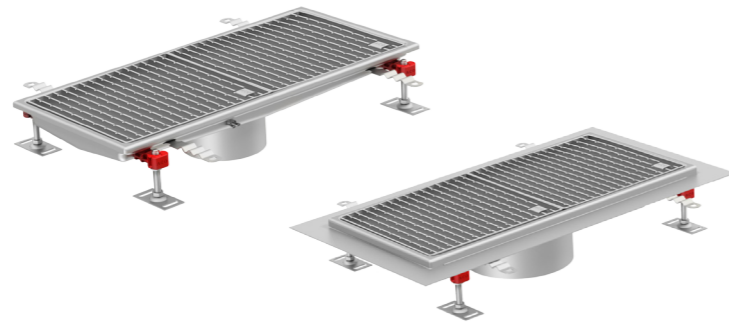

### ACO Box i Slot kanali

Naš modularni sustav standardiziranih širina 20, 125 i 200 mm pruža svestrani sustav odmah dostupan sa skladišta. Dodatni pribor poput kutnih elemenata i izbor rešetki čine ovaj sustav idealnim za širok raspon primjena. Kanali su certificirani prema HRN EN 1433 sa CE oznakom.



### ACO cijevi

Sustav cijevi iz nehrđajućeg čelika namijenjene za odvodnju sivih ili crnih voda. ACO Pipe osigurava životni vijek proizvoda od 40+ godina zahvaljujući upotrebi nehrđajućeg čelika. Jednostavna ugradnja i rukovanje osigurano je utičnim sustavom spajanja. ACO Pipe cijevi su higijenske, robusnije i izdržljivije u odnosu na gravitacijske ili vakuum sustave iz plastike.



### ACO separatori masnoća

Opsežana ponuda obuhvaća sve veličine preporučene normom HRN EN 1825, dok učinkovitost zadovoljava ili nadmašuje zahtjeve norme. Separatori su ispitani i certificirani prema HRN EN 1825, te nose CE oznaku.





## Proces pasivizacije

ACO dizajnira i proizvodi odvodna rješenja za ultimativni higijenski pristup proizvodima i to na najvišoj razni kvalitete. Iz tog razloga naši proizvodi od nehrđajućeg čelika prolaze kroz proces pasivizacije.

Oplemenjivanje površine nehrđajućeg čelika postupkom pasiviranja i elektro poliranja koristi se da bi se omogućila homogena površina pokriva koji odbija prljavštinu i čini ga u potpunosti otpornim na koroziju.

Svi ACO slivnici i cijevi od nehrđajućeg čelika pasivizirani su uranjanjem u bazene s kiselinama pri čemu se otklanjaju čelične čestice nastale u procesu proizvodnje i na taj način obnavljaju dijelovi materijala oštećeni tijekom procesa zavarivanja.

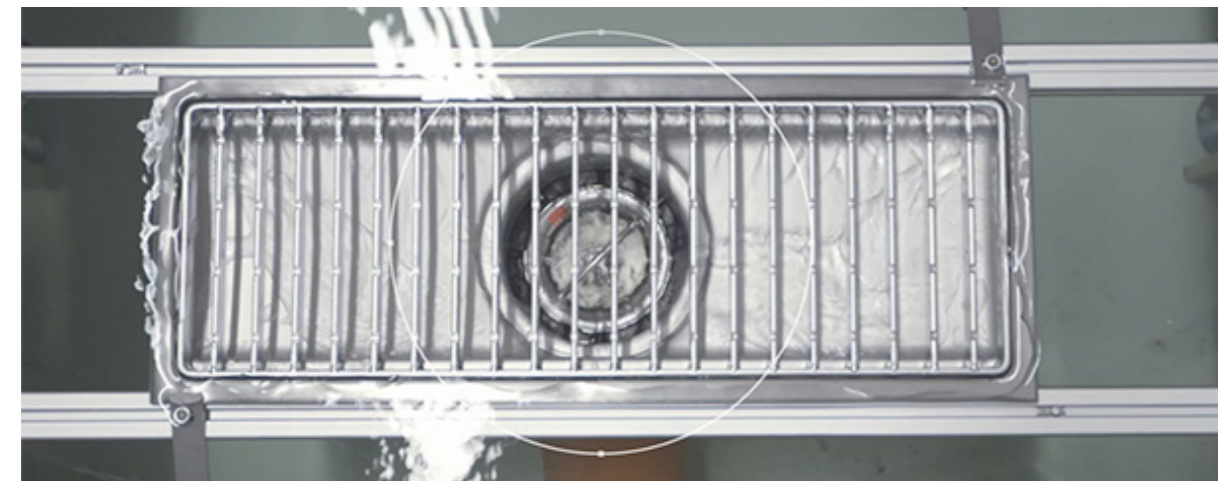
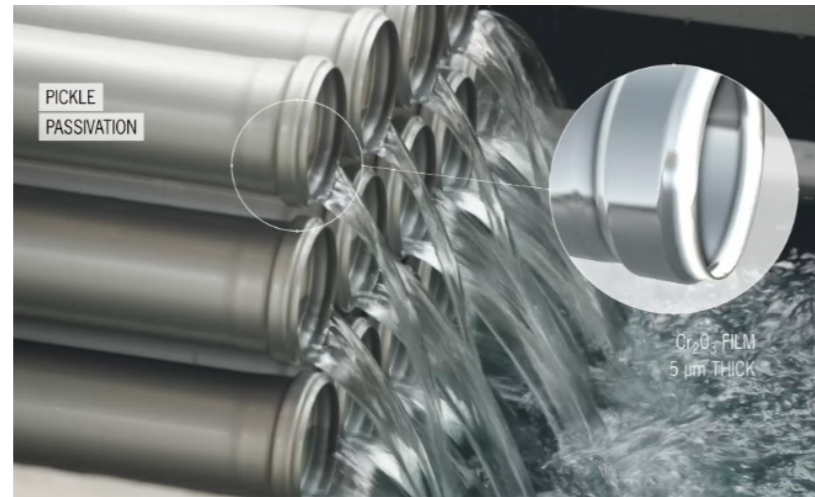

## ACO servisni lanac

Svaki projekt, a s njim i svaki objekt, nosi svoje specifičnosti i nove probleme koje treba savladati. Uz svoje proizvode, ACO nudi stručnost, iskustvo i znanje svojih djelatnika u paketu usluga koji obuhvaća cjelokupan životni vijek naših proizvoda - od idejnog projekta, preko ugradnje - do upotrebe i održavanja.

Četiri osnovna načela tehničke podrške su oličjenje naše predanosti u osiguravanju da odvodni sustav kojeg kreirate u suradnji sa nama ispuni Vaša očekivanja i potrebe.

Kao tvrtka koja uvijek ide u korak sa novim dostignućima u odvodnji površinskih voda, ACO je u jedinstvenoj poziciji da Vas vodi i podržava kroz svaki stadij realizacije Vaših ideja.

Zahvaljujući našem kontinuiranom ulaganju u nove tehnologije i obuku naših djelatnika, imati ćete pristup timu stručnjaka s bogatim znanjem i iskustvom.



**train:**  
**obuka**

Upravljanje oborinskim vodama trenutno je jedan od najdinamičnijih sektora građevinarstva, sa kontinuiranom pojavom novih propisa, inovativnim proizvodima i revolucionarnim materijalima. Stojimo na raspolaganju svim našim partnerima: korisnicima, izvođačima i projektantima. Kod nas se mogu informirati, proširiti svoje znanje, kako o našim proizvodima, tako i o važećim propisima i odvodnji općenito.



**design:**  
**projektiranje**

Projektiranje modernog odvodnog sustava postaje sve kompleksniji zadatak. Kako bi se osigurala njegova pouzdana i optimalna funkcionalnost, potrebno je detaljno poznavanje načina funkcioniranja i ograničenja koje sa sobom nosi svaki upotrebljeni proizvod te međusobna kompatibilnost upotrebljenih proizvoda - a tko može bolje poznavati ACO proizvode od naših odvodnji djelatnika.



**support:**  
**ugradnja**

Kvalitetna ugradnja je neophodna za dobro funkcioniranje sustava. Upute, obuka građevinaru, podrška na gradilištu i savjetovanje, naš su svakodnevni posao. Tim za tehničku podršku stoji na raspolaganju projektantima i izvođačima kako bi pružili potrebne informacije i znanje bilo o našim proizvodima bilo o propisanim načinima ugradnje.



**care:**  
**održavanje**

Bez obzira na lokaciju, veličinu ili ugovorne rokove Vašeg projekta, naša predanost da pomognemo je dosljedna. Od prvog kontakta, kroz cijeli životni vijek proizvoda, imat ćete pristup našoj stručnoj podršci koja stoji na raspolaganju kod rješavanja nastalih problema. ACO proizvodi stvoreni su da traju. Kako bismo to osigurali nudimo obuku korisnika, savjetovanje, servisnu službu i rezervne dijelove.

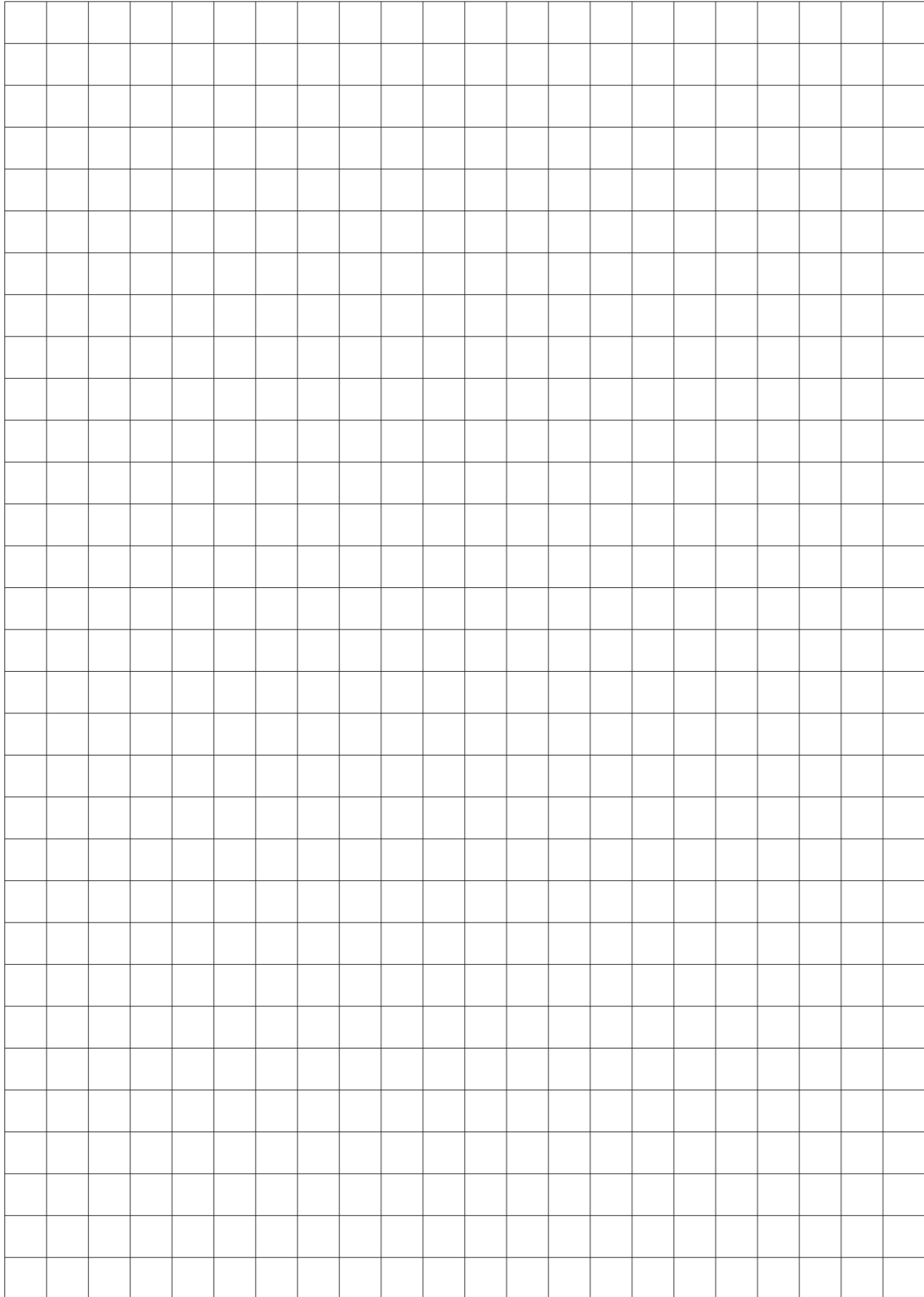

**ACO. Budućnost odvodnje.**