

## Hygiene**First**

Kao jedan od vodećih svjetskih stručnjaka za komercijalnu odvodnju, ACO razumije kritičnu ulogu koju odvodnja zauzima u uspješnim komercijalnim kuhinjama i pogonima za pripremu hrane. Držimo da su sigurnost hrane, higijena i kontrola troškova vitalni faktori, ali jasno nam je da su za mnoge sustavi odvodnje izvan fokusa, a time i izvan interesa.

Kao rezultat toga mnogi sustavi odvodnje nisu pravilno dizajnirani. U najboljem slučaju to vodi do skupih troškova čišćenja i održavanja, a u najgorem slučaju može dovesti do kontaminacije hrane, zatvaranja postrojenja pa čak i gubitka poslovanja. Kao kompanija koja predvodi budućnost odvodnje odlučni smo da to promijenimo podizanjem svijesti o higijenskoj odvodnji te poboljšanjem higijenskih standarda u svakom dijelu procesa.

Naša HygieneFirst filozofija predstavlja naše opredjeljenje za isporuku proizvoda koji pružaju vrhunsku higijensku učinkovitost. Mi razvijamo inteligentna rješenja za odvodnju koja minimaliziraju operativne troškove poslovanja bez ugrožavanja sigurnosti hrane.



**Video: HygieneFirst movie**

<https://www.youtube.com/watch?v=w4CpXvIXywl>



Skeniraj QR code  
za direktan pregled





## ACO slivnik 142 FHD iz nehrđajućeg čelika – jednodijelni

### Opis proizvoda

- Higijenski dizajn prema EN 14159, EN ISO 14159 i i EHEDG dokumentu br. 8, 13 i 44  
Testirano i certificirano prema HRN EN 1253
- Dostupno u kvaliteti nehrđajućeg čelika 1.4301 (AISI 304) ili 1.4404 (AISI 316L)
- Svi rubovi zaobljeni u radijusu za brzo otjecanje vode bez mogućnosti zadržavanja
- Izvadivi zapor za miris iz nehrđajućeg čelika, higijenskog dizajna za lagano održavanje
- Protok slivnika 1,4 l/s sa izljevom DN 70, do 1,6 l/s sa izljevom DN 100
- Dimenzija dosjeda: 200 x 200 mm za rešetku 168x168 mm
- Izljevna cijev DN 70/DN 100 (promjer 75 mm ili 110 mm)
- Široka paleta pokrovnih rešetki klase L15–M125 (HRN EN 1253) uklj. C250 (HRN EN 124)
- Opcija košarica za sakupljanje nečistoća kapaciteta 0,3 litre

### ACO slivnik 142 FHD – jednodijelni – izljev DN 70

Ilustracija/Crtež	FHD	Dimenzija dosjeda [mm]	Promjer izljevne cijevi [mm]	Težina [kg]	Kvaliteta materijala	
					AISI 304	AISI 316L
	●	200 x 200	DN 70	2,30	<b>414701</b>	<b>414801</b>
	●	200 x 200	DN 70	2,70	<b>414744</b>	<b>414844</b>
	●	200 x 200	DN 70	2,20	<b>414705</b>	<b>414805</b>
	●	200 x 200	DN 70	3,30	<b>414746</b>	<b>414846</b>

## ACO slivnik 142 FHD iz nehrđajućeg čelika – jednodijelni

### ACO slivnik 142 FHD – jednodijelni – izljev DN 100

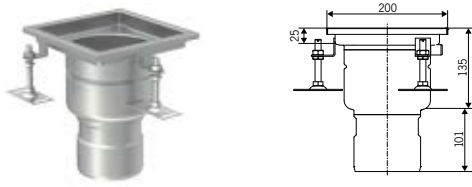
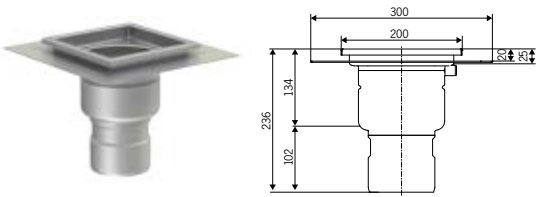
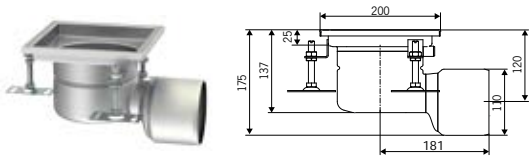
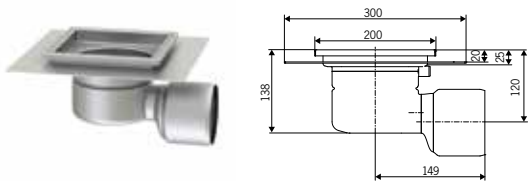
Ilustracija/Crtež	FHD	Dimenzija dosjeda [mm]	Promjer izljevne cijevi [mm]	Težina [kg]	Kvaliteta materijala	
					AISI 304	AISI 316L
	●	200 x 200	DN 100	2,40	<b>414703</b>	<b>414803</b>
	●	200 x 200	DN 100	3,50	<b>414745</b>	<b>414845</b>
	●	200 x 200	DN 100	2,00	<b>414707</b>	<b>414807</b>
	●	200 x 200	DN 100	3,30	<b>414747</b>	<b>414847</b>

## ACO slivnik 142 FHD iz nehrđajućeg čelika – teleskopski

### Opis proizvoda

- Higijenski dizajn prema EN 14159, EN ISO 14159 i i EHEDG dokumentu br. 8, 13 i 44
- Testirano i certificirano prema HRN EN 1253
- Dostupno u kvaliteti nehrđajućeg čelika 1.4301 (AISI 304) ili 1.4404 (AISI 316L)
- Svi rubovi zaobljeni u radijusu za brzo otjecanje vode bez mogućnosti zadržavanja
- Izvadivi zapor za miris iz nehrđajućeg čelika,
- higijenskog dizajna za lagano održavanje
- Protok slivnika 1,4 l/s sa izljevom DN 70, do 1,6 l/s sa izljevom DN 100
- Teleskopski podesiva visina i zakretanje slivne rešetke
- Slivnik moguće kombinirati sa dosjedom 200x200 mm ili linijskim Box/Slot/Tray kanalima
- Slivnici opremljeni prirubicama za prihv
- hidroizolacijske membrane
- Izljevna cijev DN 70/DN 100 (promjer 75 mm ili 110 mm)
- Široka paleta pokrovnih rešetki klase L15–M125 (HRN EN 1253) ukj. C250 (HRN EN 124)
- Opcija košarica za sakupljanje nečistoća kapaciteta 0,3 litre

### ACO slivnik 142 FHD – teleskopski – izljev DN 70

Ilustracija/Crtež	FHD	Tip prirubnice	Promjer izljevne cijevi [mm]	Težina [kg]	Kvaliteta materijala	
					AISI 304	AISI 316L
	●	Bez	DN 70	1,50	<b>414709</b>	<b>414809</b>
	●	Lijepljenje	DN 70	2,30	<b>414711</b>	<b>414811</b>
	●	Uklještenje	DN 70	3,40	<b>414713</b>	<b>414813</b>
	●	Bez	DN 70	1,40	<b>414721</b>	<b>414821</b>
	●	Lijepljenje	DN 70	2,30	<b>414723</b>	<b>414823</b>
	●	Uklještenje	DN 70	3,40	<b>414725</b>	<b>414825</b>



## ACO slivnik 142 FHD iz nehrđajućeg čelika – teleskopski

### ACO slivnik 142 FHD – teleskopski – izljev DN 100

Ilustracija/Cртеж	FHD	Tip prirubnice	Promjer izljevne cijevi [mm]	Težina [kg]	Kvaliteta materijala	
					AISI 304	AISI 316L
	●	Bez	DN 100	0,60	<b>414715</b>	<b>414815</b>
	●	Lijepljenje	DN 100	2,30	<b>414717</b>	<b>414817</b>
	●	Uklještenje	DN 100	3,60	<b>414719</b>	<b>417819</b>
	●	Bez	DN 100	1,10	<b>414727</b>	<b>414827</b>
	●	Lijepljenje	DN 100	2,00	<b>414729</b>	<b>414829</b>
	●	Uklještenje	DN 100	3,60	<b>414731</b>	<b>414831</b>

## ACO slivnik 142 FHD iz nehrđajućeg čelika – dosjedi

### ACO slivnik 142 FHD – dosjed za rešetku

Ilustracija/Crtež	FHD	Opis	Dimenzija dosjeda [mm]	Težina [kg]	Kvaliteta materijala	
					AISI 304	AISI 316L
	●	nehrđajući čelik	200x200	0,91	<b>414732</b>	<b>414832</b>
		nehrđajući čelik, rešetka klase K3 sa zaključavanjem	150x150	2,1	<b>414905</b>	-
		dosjed PVC, rešetka iz nehrđajućeg čelika K3	150x150	0,70	<b>414903</b>	-
		dosjed PVC, rešetka iz nehrđajućeg čelika K3 sa zaključavanjem	150x150	1,80	<b>414904</b>	-

### ACO slivnik 142 FHD – dosjed sa punom pokrovnom pločom za čiste prostore (plintovjeni i vodotijesni)

Ilustracija/Crtež	FHD	Opis	Dimenzija dosjeda [mm]	Težina [kg]	Kvaliteta materijala
					AISI 304
	●	nehrđajući čelik L15	150x150	2,80	<b>9579.40.94</b>

ACO dosjed sa okruglom pokrovnom punom pločom sa integriranom brtvom osigurava vodotijesnost i plintovjensost.

Razred opterećenja L15, otvara se vakuum ručkom, sa uključenim sitom za nečistoće. Kvaliteta AISI316 dostupna na upit.

## ACO slivnik 142 FHD iz nehrđajućeg čelika – teleskopski

### ACO slivnik 142 FHD – dosjed za rešetku sa prirubnicom za plitku hidroizolaciju

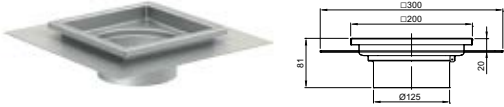
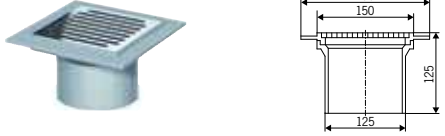
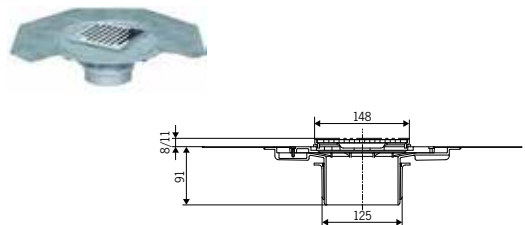
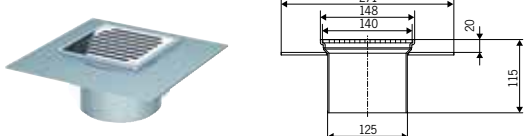
Ilustracija/Crtež	FHD	Opis	Dimenzija dosjeda [mm]	Težina [kg]	Kvaliteta materijala	
					AISI 304	AISI 316L
	●	nehrđajući čelik	200x200	1,80	<b>414734</b>	<b>414834</b>
		PVC dosjed, rešetka iz nehrđajućeg čelika, rešetka klase K3	150x150	2,6	<b>414906</b>	-
		PVC dosjed, rešetka iz nehrđajućeg čelika, rešetka klase K3 sa zaključavanjem	150x150	1,70	<b>414907</b>	-
		PVC dosjed, rešetka iz nehrđajućeg čelika, rešetka klase K3 sa zaključavanjem	150x150	3,90	<b>414909</b>	-





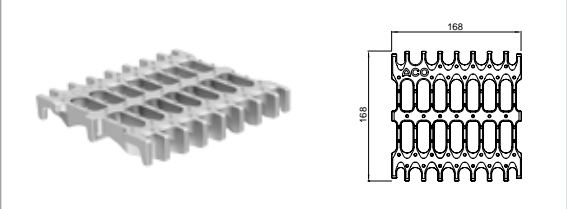
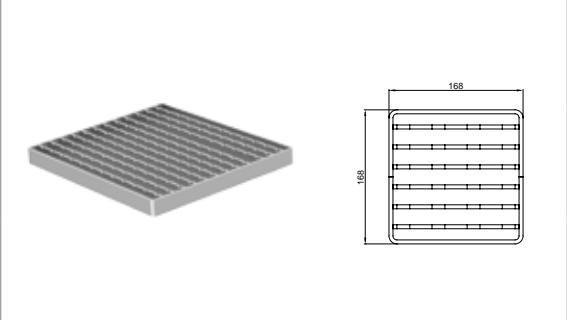
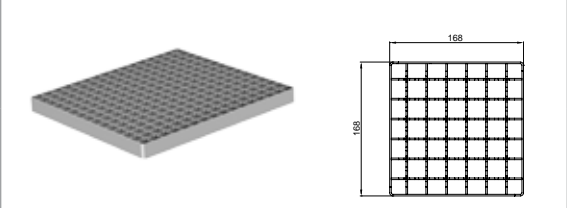
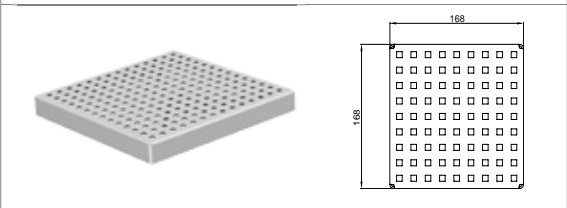
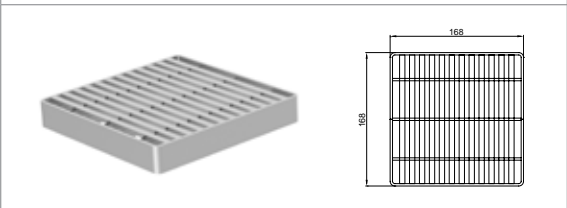
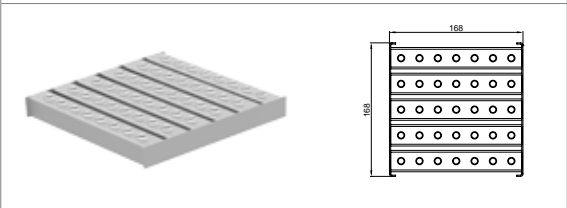
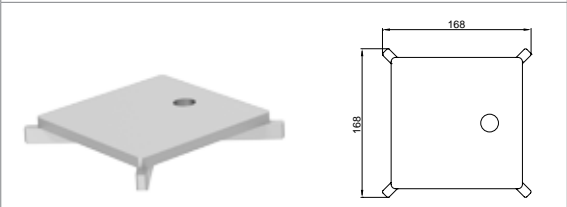

## ACO slivnik 142 FHD iz nehrđajućeg čelika – rešetke

ACO slivnik 142 FHD – rešetke za dosjed 200x200 mm

Ilustracija/Crtež	FHD	Dizajn i nosivost	Završna obrada	Protukliznost	Kvaliteta materijala	
					AISI 304	AISI 316L
	•	Liješana M125	elektro polirana	da	416942	-
	•	Prečkasta R50	piko pasivizirana	da	416912	416913
	•	Prečkasta M125		da	408093	409193
	•	Prečkasta C250		ne	408043	408143
		Mrežasta L15	elektro polirana	da	408090	408190
				ne	408091	408191
		Quadratto L15	piko pasivizirana	ne	408092	408192
		Heelsafe L15	piko pasivizirana	ne	408022	408122
		Volcano L15	elektro polirana	da	408094	408194
		Slot M125	piko pasivizirana	ne	408021	408121

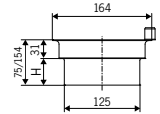
## ACO slivnik 142 FHD iz nehrđajućeg čelika – teleskopski

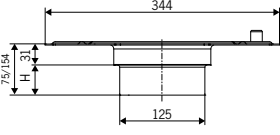
### ACO slivnik 142 FHD – teleskopski – dodatna pribudnica

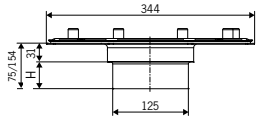
Ilustracija/Cртеж	FHD	Tip pribudnice	visina H [mm]	Težina [kg]	Kvaliteta materijala	
					AISI 304	AISI 316L
 	●	Bez	44	0,4	414736	414836
			123	1,00	415234	415235
 	●	Lijepljenje	44	1,3	414737	414837
			123	0,70	415236	415237
 	●	Ukliještenje	44	2,4	414738	414838
			123	2,60	415238	415239

### ACO slivnik 142 FHD – košarica za nečistoće

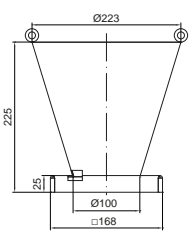

Ilustracija/Cртеж	FHD	Odgovara	Volumen [lit]	Težina [kg]	Kvaliteta materijala	
					AISI 304	AISI 316L
 	●	Za jednodijelne slivnike	0,3	0,26	416902	416903
		Za teleskopske slivnike	0,4	0,21	416900	416901

### ACO slivnik 142 FHD – lijevak za prihvatanje tekućine

Ilustracija/Cртеж	FHD	Odgovara	Kvaliteta materijala	
			AISI 304	AISI 316L
 	●	za dosjed rešetke dimenzije 200x200 mm	415918	-

## ACO slivnik 142 FHD Iz nehrđajućeg čelika – dodatna oprema i rezervni dijelovi

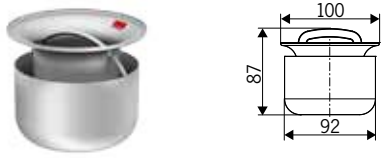
### ACO Slivnik 142 FHD – rezervni dijelovi

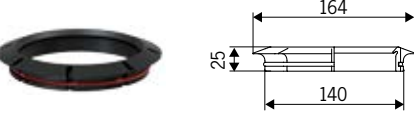
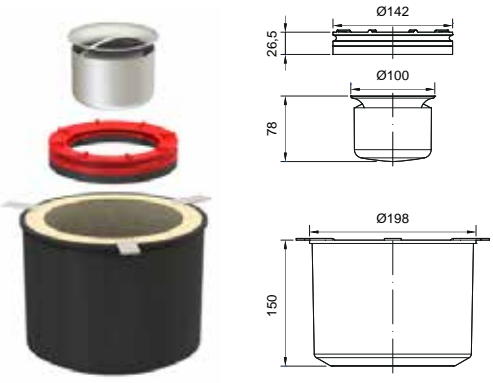
Ilustracija/Cртеж	FHD	Opis	Materijal brtve	Težina [kg]	Kvaliteta materijala	
					AISI 304	AISI 316L
	•	Zapor za miris		0,40	<b>414741</b>	<b>414841</b>
	•	Nosač zavora za miris	NBR	0,10	<b>414743</b>	
	•	Brtveni prsten - sa ili bez procjednih otvora	NBR	0,08	<b>414742</b>	
	🔥	ACO protupožarni kit za slivnik 142/DN 70 <ul style="list-style-type: none"> <li>• Jednodijelni slivnik, vertikalni</li> <li>• Teleskopski slivnik, vertikalni</li> </ul>			<b>416930</b>	
	🔥	ACO protupožarni kit za slivnik 142/DN 100 <ul style="list-style-type: none"> <li>• Jednodijelni slivnik, vertikalni</li> <li>• Teleskopski slivnik, vertikalni</li> </ul>			<b>416931</b>	

## ACO slivnik 157 FHD iz nehrđajućeg čelika – jednodijelni

### Opis proizvoda

- Higijenski dizajn prema EN 14159, EN ISO 14159 i i EHEDG dokumentu br. 8, 13 i 44
- Testirano i certificirano prema HRN EN 1253
- Dostupno u kvaliteti nehrđajućeg čelika 1.4301 (AISI 304) ili 1.4404 (AISI 316L)
- Svi rubovi zaobljeni u radijusu za brzo otjecanje vode bez mogućnosti zadržavanja
- Izvadivi zapor za miris iz nehrđajućeg čelika, higijenskog dizajna za lagano održavanje
- Protok slivnika 2,6 l/s sa izljevom DN 70, do 3,5 l/s sa izljevom DN 100
- Dimenzija dosjeda: 200x200 mm za rešetku 168x168 mm te 250x250 mm za rešetku 218x218 mm
- Izljevna cijev DN 70/DN 100 (promjer 75 mm ili 110 mm)
- Široka paleta pokrovnih rešetki klase L15–M125 (HRN EN 1253) uklj. C250 (HRN EN 124)
- Opcija košarica za sakupljanje nečistoća kapaciteta 0,6 litara

### ACO slivnik 157 FHD – jednodijelni – izljev DN 70

Ilustracija/Cртеж	FHD	Dimenzija dosjeda [mm]	Promjer izljevne cijevi [mm]	Težina [kg]	Kvaliteta materijala	
					AISI 304	AISI 316L
	●	200x200	DN 70	3,00	<b>408001</b>	<b>408101</b>
	●	200x200	DN 70	3,80	<b>408047</b>	<b>408147</b>
	●	250x250	DN 70	3,30	<b>408017</b>	<b>408117</b>
	●	200x200	DN 70	2,90	<b>408009</b>	<b>408109</b>
	●	200x200	DN 70	3,50	<b>408014</b>	<b>408114</b>
	●	250x250	DN 70	3,40	<b>408025</b>	<b>408125</b>

## ACO slivnik 157 FHD iz nehrđajućeg čelika – jednodijelni

### ACO slivnik 157 FHD – jednodijelni – izljev DN 100









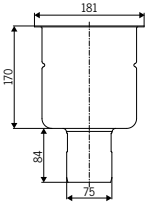

Ilustracija/Cртеж	FHD	Dimenzija dosjeda [mm]	Promjer izljevne cijevi [mm]	Težina [kg]	Kvaliteta materijala	
					AISI 304	AISI 316L
	●	200x200	DN 100	3,00	408003	408103
	●	200x200	DN 100	3,80	408099	408199
	●	250x250	DN 100	3,50	408019	408119
	●	200x200	DN 100	2,90	408011	408111
	●	200x200	DN 100	3,60	408015	408115
	●	250x250	DN 100	3,40	408027	408127

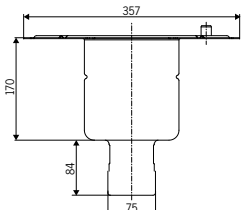
## ACO slivnik 157 FHD iz nehrđajućeg čelika – teleskopski

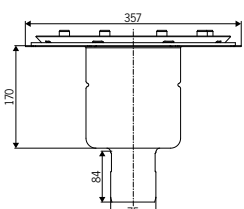
### Opis proizvoda

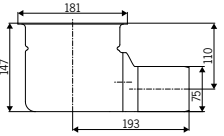
- Higijenski dizajn prema EN 14159, EN ISO 14159 i i EHEDG dokumentu br. 8, 13 i 44
- Testirano i certificirano prema HRN EN 1253
- Dostupno u kvaliteti nehrđajućeg čelika 1.4301 (AISI 304) ili 1.4404 (AISI 316L)
- Svi rubovi zaobljeni u radijusu za brzo otjecanje vode bez mogućnosti zadržavanja
- Izvadivi zapor za miris iz nehrđajućeg čelika, higijenskog dizajna za lagano održavanje
- Protok slivnika 2,6 l/s sa izljevom DN 70, do 3,5 l/s sa izljevom DN 100
- Teleskopski podesiva visina i zakretanje slivne rešetke
- Slivnik moguće kombinirati sa dosjedom 200x200 mm / 250x250 mm ili linijskim Box/Slot/Tray kanalima
- Slivnici opremljeni prirubicama za prihvat vodonepropusne membrane
- Izljeva cijev DN 70/DN 100 (promjer 75 mm ili 110 mm)
- Široka paleta pokrovnih rešetki klase L15–M125 (HRN EN 1253) uklj. C250 (HRN EN 124)
- Opcija košarica za sakupljanje nečistoća kapaciteta 0,3 ili 0,6 litara

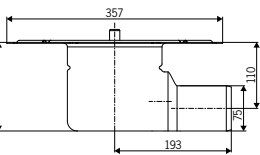
### ACO slivnik 157 FHD – teleskopski – izljev DN 70

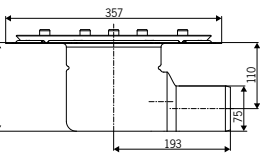
Ilustracija/Crtež	FHD	Tip prirubnice	Promjer izljevne cijevi [mm]	Težina [kg]	Kvaliteta materijala	
					AISI 304	AISI 316L
 	●	Bez	DN 70	2,30	<b>408049</b>	<b>408149</b>
 	●	Lijepljenje	DN 70	3,30	<b>408051</b>	<b>408151</b>
 	●	Ukleštenje	DN 70	4,20	<b>408053</b>	<b>408153</b>
 	●	Bez	PDN 70	2,20	<b>408073</b>	<b>408173</b>
 	●	Lijepljenje	DN 70	3,10	<b>408075</b>	<b>408175</b>
 	●	Ukleštenje	DN 70	4,10	<b>408077</b>	<b>408177</b>

## ACO slivnik 157 FHD iz nehrđajućeg čelika – teleskopski

### ACO Slivnik 157 FHD – teleskopski – izljev DN 100

Ilustracija/Crtež	FHD	Tip prirubnice	Promjer izljevne cijevi [mm]	Težina [kg]	Kvaliteta materijala	
					AISI 304	AISI 316L
	●	Bez	DN 100	2,30	408055	408155
	●	Lijepljenje	DN 100	3,30	408057	408157
	●	Uklještenje	DN 100	4,30	408059	408159
	●	Bez	DN 100	2,20	408079	408179
	●	Lijepljenje	DN 100	3,20	408081	408181
	●	Uklještenje	DN 100	4,10	408083	408183

## ACO slivnik 157 FHD iz nehrđajućeg čelika – teleskopski



### ACO slivnik 157 FHD – dosjed za rešetku

Ilustracija/Crtež	FHD	Opis ruba	Dimenzija dosjeda [mm]	Težina [kg]	Kvaliteta materijala	
					AISI 304	AISI 316L
	●	Standardni rub	200x200	1,20	408028	408218
	●	Standardni rub	250x250	1,60	408248	408258
	●	Prošireni rub za plitku HI	200x200	1,90	408241	408251
	●	Prošireni rub za plitku HI	250x250	2,40	408245	408255



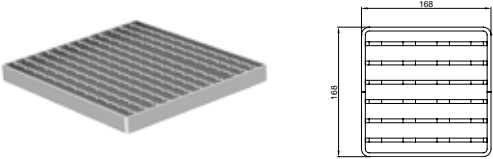
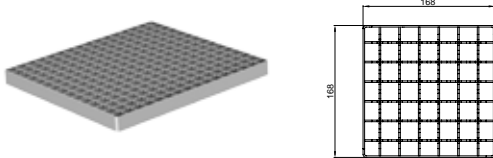
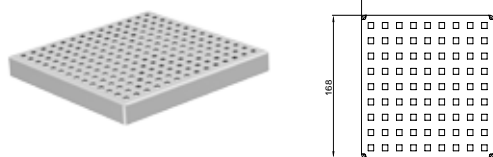
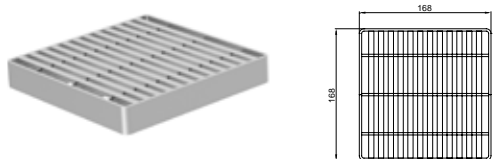

## ACO slivnik 157 FHD iz nehrđajućeg čelika – pokrovne rešetke

ACO slivnik 157 FHD – rešetke za dosjed 200x200 mm

Ilustracija/Crtež	FHD	Dizajn i nosivost	Završna obrada	Protukliznost	Kvaliteta materijala	
					AISI 304	AISI 316L
	•	Liješana M125	elektro polirana	da	416942	-
	•	Prečkasta R50	piko pasivizirana	da	416912	416913
	•	Prečkasta M125		da	408093	409193
	•	Prečkasta C250		ne	408043	408143
		Mrežasta L15	elektro polirana	da	408090	408190
				ne	408091	408191
		Quadratto L15	piko pasivizirana	ne	408092	408192
		Heelsafe L15	piko pasivizirana	ne	408022	408122
		Volcano L15	elektro polirana	da	408094	408194
		Slot M125	piko pasivizirana	ne	408021	408121



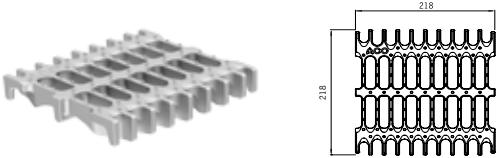
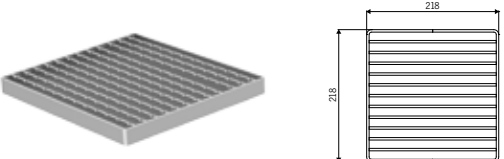
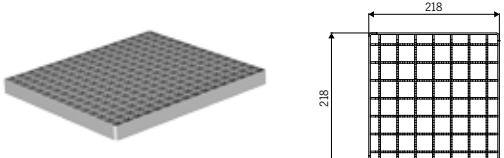
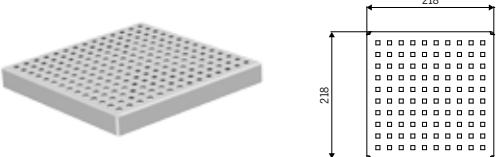
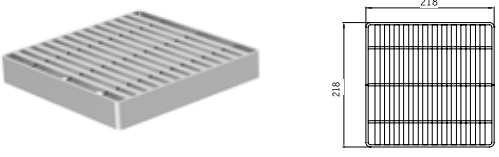

## ACO slivnik 157 FHD iz nehrđajućeg čelika – pokrovne rešetke

ACO slivnik 157 FHD – rešetke za dosjed 250x250 mm

Ilustracija/Cртеж	FHD	Dizajn i nosivost	Završna obrada	Protukliznost	Kvaliteta materijala	
					AISI 304	AISI 316L
	•	Liješana M125	elektro polirana	da	416943	-
	•	Prečkasta R50	piko pasivizirana	da	416914	416915
	•	Prečkasta M125		da	408028	408128
	•	Prečkasta C250		ne	408044	408144
		Mrežasta L15	elektro polirana	da	408095	408195
				ne	408096	408196
		Quadratto L15	piko pasivizirana	ne	408097	408197
		Heelsafe L15	piko pasivizirana	ne	408031	408131
		Volcano L15	elektro polirana	da	408033	408133
		Slot M125	piko pasivizirana	ne	408030	408130

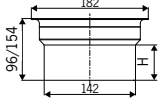
## ACO slivnik 157 FHD iz nehrđajućeg čelika – teleskopski

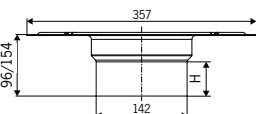
### ACO slivnik 157 FHD – teleskopski – dodatna prirubnica

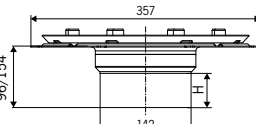
Ilustracija/Cртеž	FHD	Tip prirubnice	visina [mm]	Težina [kg]	Kvaliteta materijala	
					AISI 304	AISI 316L
 	●	Bez	53	0,6	<b>408249</b>	<b>408259</b>
			111	2,30	<b>408229</b>	<b>408239</b>
 	●	Lijepljenje	53	1,9	<b>408206</b>	<b>408216</b>
			111	2,80	<b>415242</b>	-
 	●	Uklještenje	53	2,9	<b>408207</b>	<b>408217</b>
			111	3,70	<b>415244</b>	<b>415245</b>

### ACO Slivnik 157 FHD – košarica za nečistoće

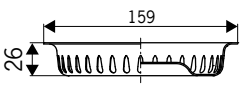



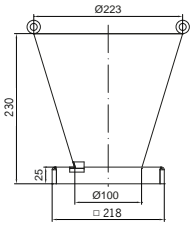

Ilustracija/Cртеž	FHD	Odgovara	Volumen [lit]	Težina [kg]	Kvaliteta materijala	
					AISI 304	AISI 316L
 	●	Za horizontalne slivnike	0,3	0,27	<b>416906</b>	<b>416907</b>
		Za vertikalne slivnike	0,6	0,33	<b>416904</b>	<b>416905</b>

### ACO slivnik 157 FHD – lijevak za prihvatanje tekućine

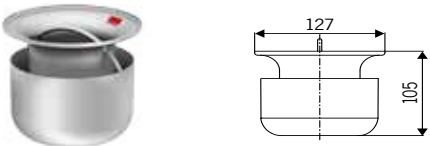
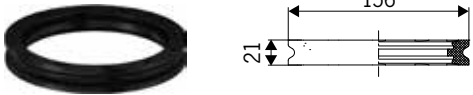
Ilustracija/Cртеž	FHD	Odgovara	Kvaliteta materijala	
			AISI 304	AISI 316L
 	●	za dosjed rešetke dimenzije 200x200 mm	<b>415918</b>	-
		za dosjed rešetke dimenzije 250x250 mm	<b>413546</b>	-

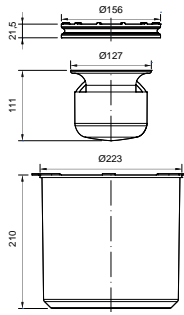
## ACO slivnik 157 FHD iz nehrđajućeg čelika – pribor

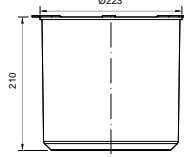
### ACO slivnik 157 FHD – rezervni dijelovi

Ilustracija/Cртеж	FHD	Opis	Materijal brtve	Težina [kg]	Kvaliteta materijala	
					AISI 304	AISI 316L
	•	Zapor za miris	-	0,80	408200	408210
	•	Nosač zapora za miris	NBR	0,10	408201	
	•	Brtveni prsten - sa ili bez procjednih otvora	NBR	0,10	408205	
				ACO protupožarni kit za slivnik 157/DN 75		416932
				<ul style="list-style-type: none"> <li>Jednodijelni slivnik, vertikalni</li> <li>Teleskopski slivnik, vertikalni</li> </ul>		
				ACO protupožarni kit za slivnik 157/DN 100		416933
				<ul style="list-style-type: none"> <li>Jednodijelni slivnik, vertikalni</li> <li>Teleskopski slivnik, vertikalni</li> </ul>		

## ACO slivnik 218 FHD iz nehrđajućeg čelika – jednodijelni

### Opis proizvoda

- Higijenski dizajn prema EN 14159, EN ISO 14159 i i EHEDG dokumentu br. 8, 13 i 44
- Testirano i certificirano prema HRN EN 1253
- Dostupno u kvaliteti nehrđajućeg čelika 1.4301 (AISI 304) ili 1.4404 (AISI 316L)
- Svi rubovi zaobljeni u radijusu za brzo otjecanje vode bez mogućnosti zadržavanja
- Izvadivi zapor za miris iz nehrđajućeg čelika, higijenskog dizajna za lagano održavanje
- Protok slivnika 4,4 l/s sa izljevom DN 100, do 5,0 l/s sa izljevom DN 150
- Dimenzija dosjeda: 300x300 mm za rešetku 268x268 mm
- Izljevna cijev DN 100/DN 150 (promjer 110mm ili 160mm)
- Široka paleta pokrovnih rešetki klase L15–M125 (HRN EN 1253) uklj. C250 (HRN EN 124)
- Opcija košarica za sakupljanje nečistoća kapaciteta 0,7 ili 1,4 litara

### ACO slivnik 218 FHD – jednodijelni – izljev DN 100

Ilustracija/Crtež	FHD	Dimenzija dosjeda [mm]	Promjer izljevne cijevi [mm]	Težina [kg]	Kvaliteta materijala	
					AISI 304	AISI 316L
	●	300x300	DN 100	4,50	408005	408105
	●	300x300	DN 100	4,20	408013	408113

### ACO Slivnik 218 FHD – jednodijelni – izljev DN 150

Ilustracija/Crtež	FHD	Dimenzija dosjeda [mm]	Promjer izljevne cijevi [mm]	Težina [kg]	Kvaliteta materijala	
					AISI 304	AISI 316L
	●	300x300	DN 150	4,40	408007	408107

## ACO Slivnik 218 FHD Iz nehrđajućeg čelika – teleskopski

### Opis proizvoda

- Higijenski dizajn prema EN 14159, EN ISO 14159 i i EHEDG dokumentu br. 8, 13 i 44
- Testirano i certificirano prema HRN EN 1253
- Dostupno u kvaliteti nehrđajućeg čelika 1.4301 (AISI 304) ili 1.4404 (AISI 316L)
- Svi rubovi zaobljeni u radijusu za brzo otjecanje vode bez mogućnosti zadržavanja
- Izvadivi zapor za miris iz nehrđajućeg čelika,
- higijenskog dizajna za lagano održavanje
- Protok slivnika 4,4 l/s sa izljevom DN 100, do 5,0 l/s sa izljevom DN 150
- Teleskopski podesiva visina i zakretanje slivne rešetke
- Slivnik moguće kombinirati sa točkastim dosjedom 300x300 mm ili linijskim Box/Slot/Tray kanalima
- Slivnici opremljeni priрубnicama za prihvata hidrozolacijske membrane
- Izljevna cijev DN 100/DN 150 (promjer 110 mm ili 160 mm)
- Široka paleta pokrovnih rešetki klase L15–M125 HRN EN 1253) uklj. C250 (HRN EN 124)
- Opcija košarica za sakupljanje nečistoća kapaciteta 0,7 ili 1,4 litre

### ACO Slivnik 218 FHD – teleskopski – izljev DN 100

Ilustracija/Crtež	FHD	Tip prirubnice	Promjer izljevne cijevi [mm]	Težina [kg]	Kvaliteta materijala	
					AISI 304	AISI 316L
	●	Bez	DN 100	3,30	<b>408061</b>	<b>408161</b>
	●	Lijepljenje	DN 100	4,50	<b>408063</b>	<b>408163</b>
	●	Uklještenje	DN 100	5,60	<b>408065</b>	<b>408165</b>
	●	Bez	DN 100	3,00	<b>408085</b>	<b>408185</b>
	●	Lijepljenje	DN 100	4,20	<b>408087</b>	<b>407187</b>
	●	Uklještenje	DN 100	5,30	<b>408089</b>	<b>408189</b>

## ACO slivnik 218 FHD Iz nehrđajućeg čelika – teleskopski

### ACO Slivnik 218 FHD – teleskopski – izljev DN 150

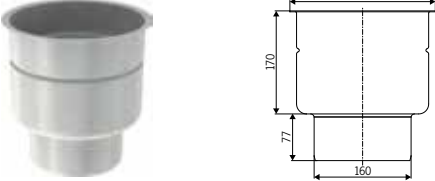
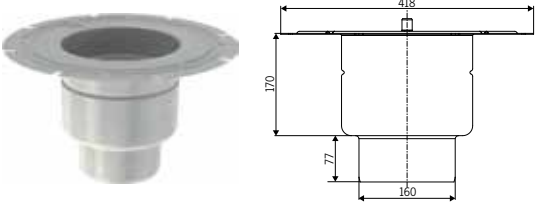
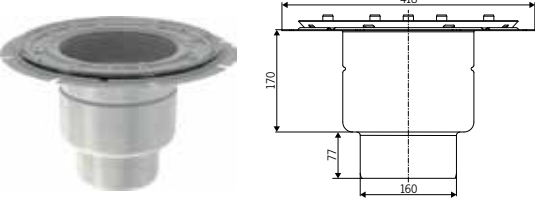

Ilustracija/Cртеж	FHD	Tip prirubnice	Promjer izljevne cijevi [mm]	Težina [kg]	Kvaliteta materijala	
					AISI 304	AISI 316L
	●	Bez	DN 150	3,20	408067	408167
	●	Lijepljenje	DN 150	4,40	408069	408169
	●	Uklještenje	DN 150	5,50	408071	408171

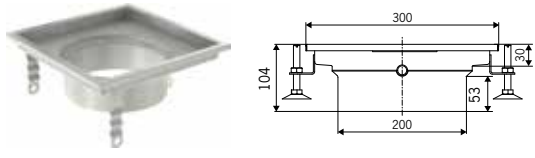
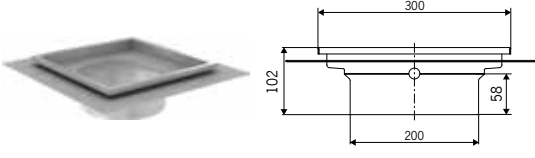
### ACO Slivnik 218 FHD – dosjed za rešetku

Ilustracija/Cртеж	FHD	Opis	Dimenzija dosjeda [mm]	Težina [kg]	Kvaliteta materijala	
					AISI 304	AISI 316L
	●	Standardni rub	300x300	1,90	408228	408238
	●	Prošireni rub za pločku HI	300x300	2,80	408243	408253

## ACO slivnik 218 FHD Iz nehrđajućeg čelika – pokrovne rešetke

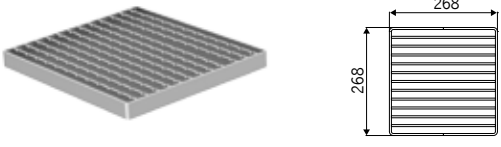
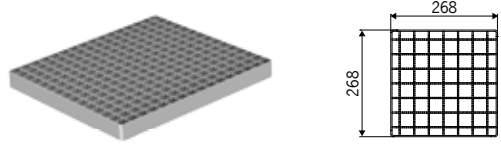
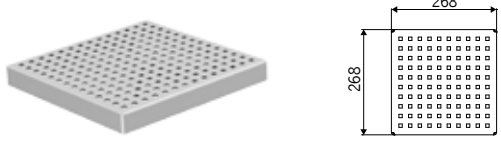
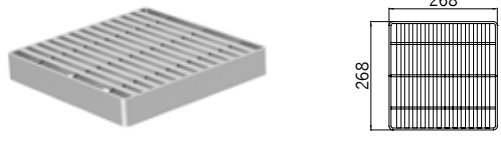
ACO slivnik 218 FHD – rešetke za dosjed 300 x 300 mm

Ilustracija/Cртеж	FHD	Dizajn i nosivost	Završna obrada	Protukliznost	Kvaliteta materijala	
					AISI 304	AISI 316L
	•	Lijevana M125	elektro polirana	da	416944	-
	•	Prečkasta R50	piko pasivizirana	da	416916	416917
	•	Prečkasta M125		da	408037	407137
	•	Prečkasta C250		ne	408045	408145
		Mrežasta L15	elektro polirana	da	408034	408134
				ne	408035	408135
		Quadratto L15	piko pasivizirana	ne	408036	408136
		Heelsafe L15	piko pasivizirana	ne	408040	408140
		Volcano L15	elektro polirana	da	408042	408142
		Slot M125	piko pasivizirana	ne	408039	408139



## ACO slivnik 218 FHD iz nehrđajućeg čelika – dodatna oprema

### ACO slivnik 218 FHD – rezervni dijelovi

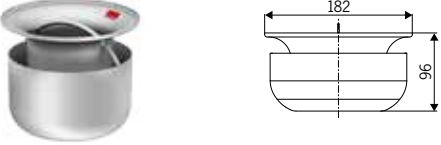
Ilustracija/Cртеж	FHD	Opis	Materijal brtve	Težina [kg]	Kvaliteta materijala	
					AISI 304	AISI 316L
	●	Zapor za miris	EPDM	1,20	408220	408230
	●	Nosač zapora za miris	EPDM	0,10	408221	
	●	Brtveni prsten - sa ili bez procjednih otvora	EPDM	0,10	408225	
	🔥	ACO protupožarni kit za slivnik 218/DN 100			416934	
		<ul style="list-style-type: none"> <li>• Jednodijelni slivnik, vertikalni</li> <li>• Teleskopski slivnik, vertikalni</li> </ul>				
	🔥	ACO protupožarni kit za slivnik 218/DN 150			416935	
		<ul style="list-style-type: none"> <li>• Jednodijelni slivnik, vertikalni</li> <li>• Teleskopski slivnik, vertikalni</li> </ul>				

## Ugradnja ACO higijenskog Tray kanala + slivnik sa prirubnicom za lijepljenje HI

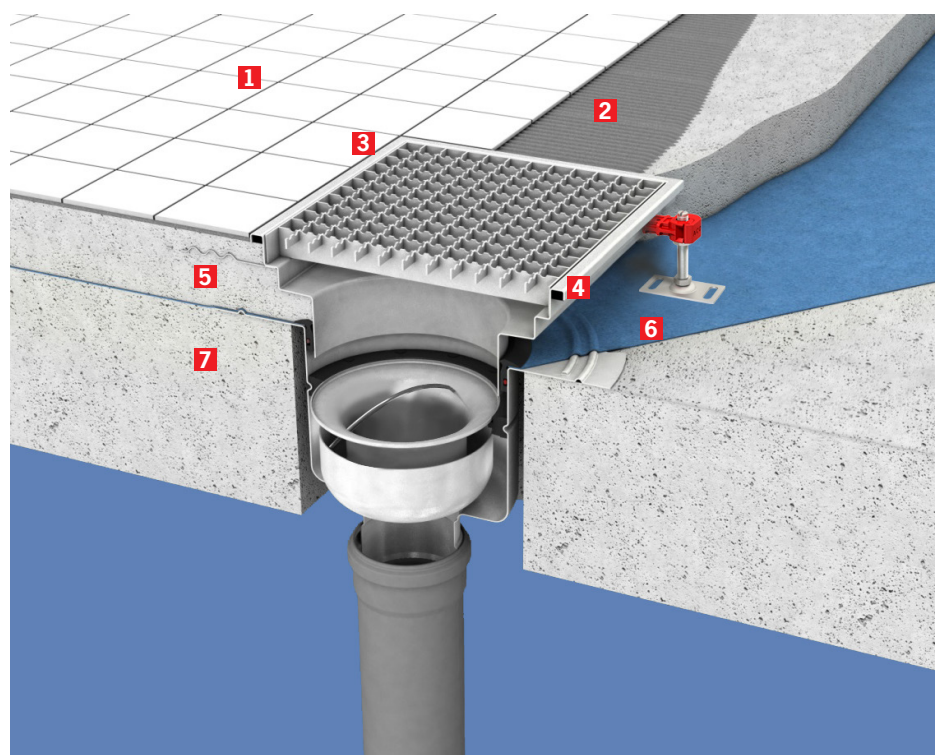

- 1** Keramika
- 2** Ljepilo za keramiku
- 3** Trajno elastični kit
- 4** Gumena ispuna ruba
- 5** Estrih
- 6** Vodonepropusna membrana
- 7** Čvrsta betonska podna ploča

## Ugradnja ACO higijenskog Tray kanala + slivnik sa prirubnicom za ukliještenje HI

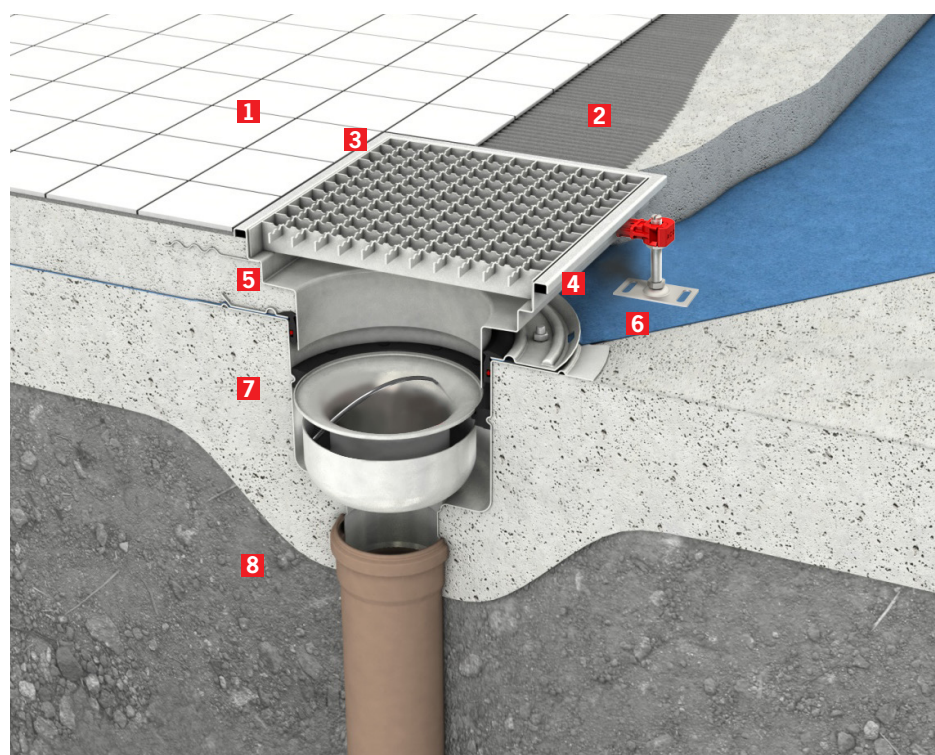

- 1** Keramika
- 2** Ljepilo za keramiku
- 3** Trajno elastični kit
- 4** Gumena ispuna ruba
- 5** Estrih
- 6** Vodonepropusna membrana
- 7** Čvrsta betonska podna ploča
- 8** Zbijena podloga

## Ugradnja ACO higijenskog Tray kanala sa proširenim rubom za prihvat plitke hidroizolacije (HI)

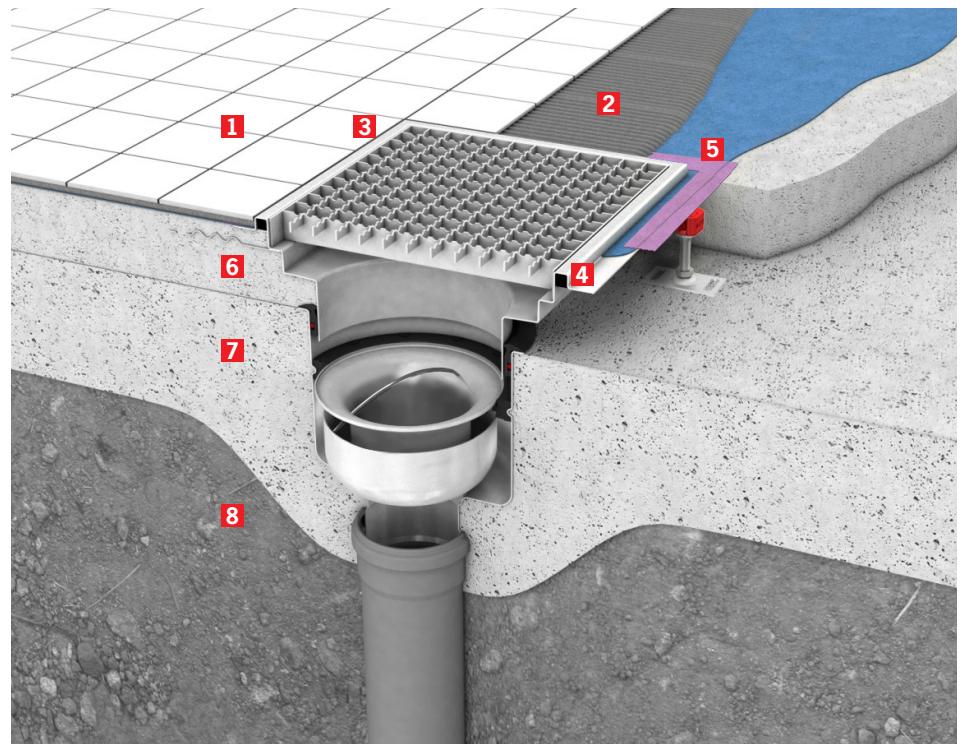

- 1** Keramika
- 2** Ljepilo za keramiku
- 3** Trajno elastični kit
- 4** Gumena ispuna ruba
- 5** Vodonepropusna membrana
- 6** Estrih
- 7** Čvrsta betonska podna ploča
- 8** Zbijena podloga

## Ugradnja ACO higijenskog Tray kanala bez pribornice

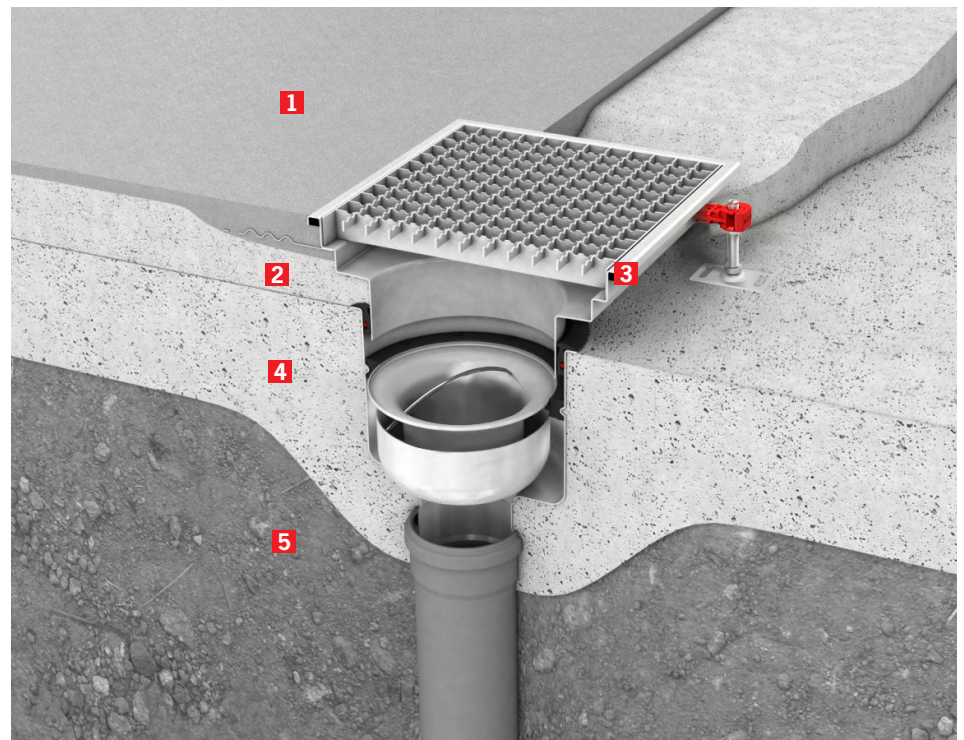

- 1** Epoksi pod
- 2** Estrih
- 3** Gumena ispuna ruba
- 4** Čvrsta betonska podna ploča
- 5** Zbijena podloga