



ACO ShowerDrain

Inspirativna odvodnja za sva osjetila

ELEGANTNA. DISKRETNNA. POUZDANA.



WALK IN



WALK IN

ACO ShowerDrain linija proizvoda predstavlja elegantno dizajnirana odvodna rješenja za kupaonice. Linija zadovoljava zahtjeve mnogih projektanata i arhitekata za homogenim kupaonicama, bez promjena materijala, pragova i barijera.

Dizajnerska rješenja za trend walk-in prostora za tuširanje dolaze iz tradicionalne orijentalne kulture kupanja, kao i modernih luksuznih lječilišta.

Tuš-kabine u ravnini poda izgledaju moderno, minimalistički i čine kupaonicu puno prostranijom. Walk-in stil je omiljen i zbog lakšeg održavanja kupaonice jer uključuje manje elemenata za čišćenje, dok izuzetno glatke površine jamče sigurnu i higijensku odvodnju. Dok kod prostranijih kupaonica pružaju komfor, walk-in tuševi kod manjih kupaonica vizualno ostavljaju dojam većeg prostora, a posebno ukoliko se kombinira sa staklenom pregradom prilikom čega tuš i ostatak kupaonice postaju jedno.



Linijska odvodnja ACO ShowerDrain tuš kanalicama predstavlja elegantno i visokokvalitetno rješenje vašeg prostora za tuširanje. Velik izbor dizajnerskih rešetki od nehrđajućeg čelika, stakla ili keramičke ispune nikoga neće ostaviti bez ideje.

Točkasta odvodnja EasyFlow podnim slivnicima nudi jednostavno rješenje za svaku kupaonicu ili prostor za tuširanje. Slivnici mogu biti modularni iz plastike ili fleksibilni iz nehrđajućeg čelika, dok su pokrovne rešetke različitih dizajna - za svačiji ukus.

Nudimo inovativne i kvalitetne ideje za jednostavniju ugradnju i atraktivnije prijelaze za bilo koje mjesto u kupaonici. Stvorite vlastitu wellness oazu u intimi svoga doma.



ShowerDrain E+

ACO ShowerDrain E+ sustav za odvodnju tuš prostora nudi odgovor na sve konstrukcijske zahtjeve. Nudi inovativna rješenja i jednostavniju ugradnju.



Potpuno sastavljen i zajamčeno vodonepropusan sustav

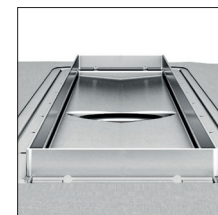

Elektropolirana površina otporna na površinske mrlje

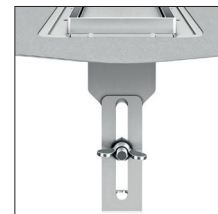

Jednostavno podešavanje visine kanalice uz pomoć dva vijka

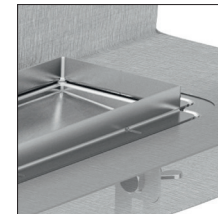

Tvornički ugrađena prirubnica za prihvat hidroizolacije i sekundarna odvodnja

ShowerDrain M+

ACO Showerdrain M+ predstavlja modularno rješenje za nove standarde brze i jednostavne ugradnje, te zadovoljava najviše standarde dizajna i održavanja.



Minimalna visina ugradnje od samo 74 mm, pa sve do 148 mm



Brtveno predivo i sekundarna odvodnja za ubrzano sušenje kroz procjedne otvore

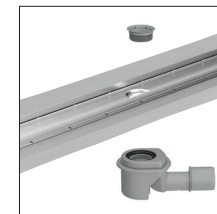

Fleksibilno podešivo izljevno tijelo, okretno za 360°



Trajno integrirana brtva za bezbrižnu ugradnju

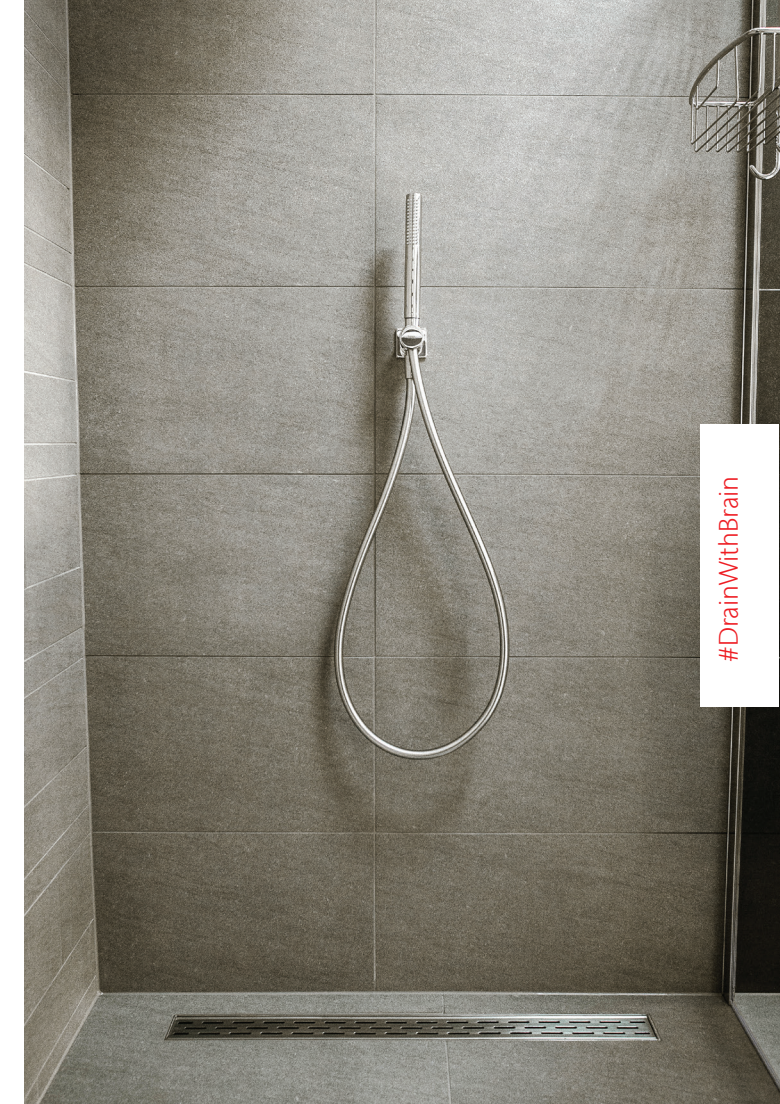

ShowerDrain C

ACO ShowerDrain C je standardizirani proizvod za razvojne projekte koji pruža dobru osnovu za dizajniranje kapitalnih projekata.

- ❑ minimalna ugradbena visina 53 mm do gornjeg ruba prirubnice
- ❑ s horizontalnom i/ili vertikalnom prirubnicom
- ❑ slobodan pristup odvodnoj cijevi za optimalno čišćenje
- ❑ zavareno tijelo iz nehrđajućeg čelika bez mogućnosti procurjevanja
- ❑ jedinstveni profil pokrovnih rešetki sprečava prelet vode (zaštićeno patentom)



ShowerDrain Public

ACO ShowerDrain Public predstavlja inovaciju za višestruke tuš instalacije unutar prostora za tuširanje na javnim bazenima, sportskim objektima, kampovima te unutar wellness i Spa zona s visokim intenzitetom korištenja. Postavlja nove standarde za učinkovitu i sigurnu ugradnju te udovoljava najvišim zahtjevima vezanim za higijenu, održavanje i dizajn.

- ❑ podešavanje visine ugradnje bez alata
- ❑ elastičnost membrane za prihvat ploče hidroizolacije za sigurno premošćivanje pukotina između tuš kanalice i estriha
- ❑ integrirana sekundarna odvodnja za prihvat procjednih voda i sigurno isušivanje poda
- ❑ fleksibilni zapor za miris okretan za 360 °



ShowerStep

ACO ShowerStep pruža atraktivan prijelaz između dva različita područja te nudi profil čiste glatke površine. Profil iz nehrđajućeg čelika s integriranim padom se

jednostavno i brzo ugrađuje te štiti rubove okolnih površina. Dostupan je u dvije duljine te u različitim visinama za različite debljine keramike.

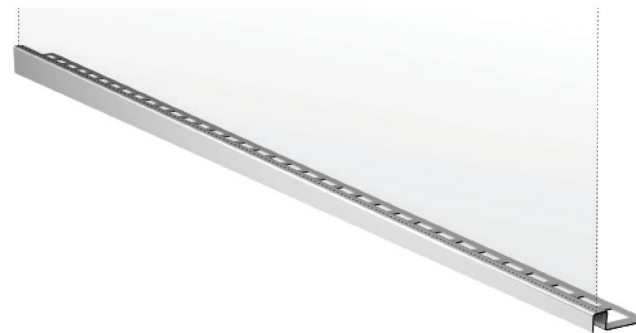

ShowerFloor

ACO ShowerFloor je revolucionarni podni sustav nosača namijenjen za prostore za tuširanje prekrivene

pločicama koji se može fleksibilno prilagoditi uvjetima prostora. Olakšava i krati vrijeme ugradnje.



Pogodan za renovacije zbog minimalne visine konstrukcije od samo 80 mm

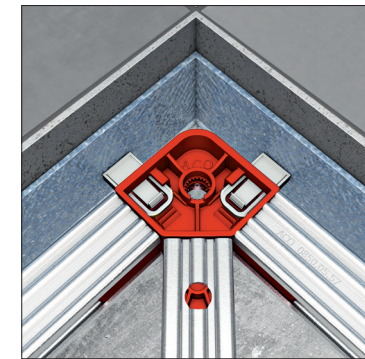

Stabilna konstrukcija zahvaljujući elementima za pričvršćenje na kutnim nosačima

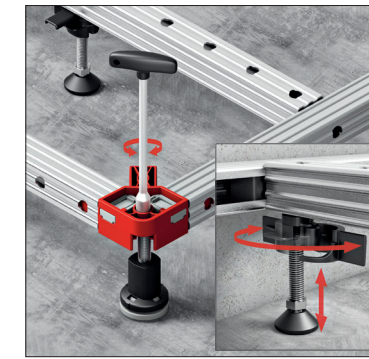

Podešavanje visine i nagiba pomoću četiri podesiva nosača u kutovima - u rasponu od 50 mm



POKROVNE REŠETKE

Fleksibilan i bogat izbor dizajna pokrovnih rešetki za ShowerDrain kanalice i EasyFlow slivnike omogućuje mijenjanje izgleda kupaonice kasnijom promjenom rešetke. Da li će to biti dizajnerske rešetke od elektropoliranog nehrđajućeg čelika, dizajnerski pokrov od stakla ili ispuna keramikom - odabir je isključivo na vama.

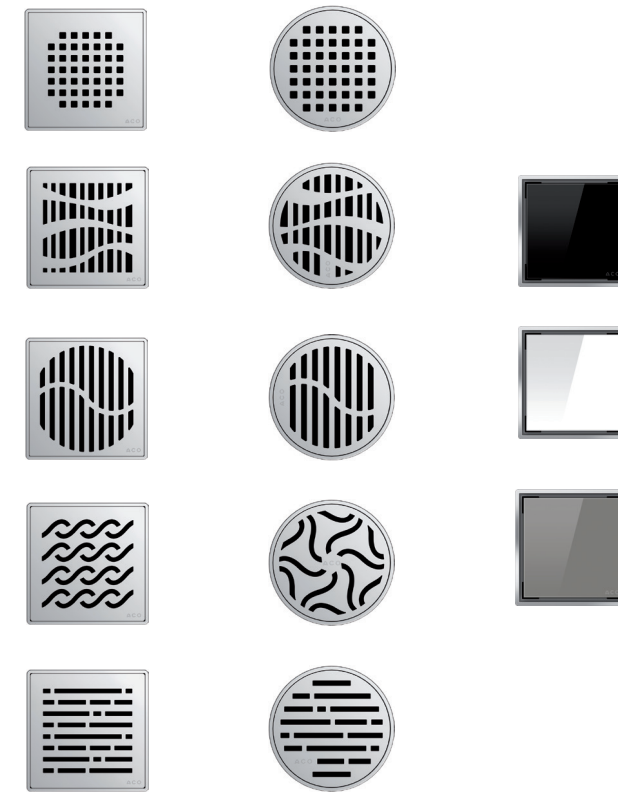



HARMONIJA U CRNOM

Moderna arhitektura voli crno.

Tamni, mat crni završni premazi na pokrovnim pločama ACO ShowerDrain C kanalica pružaju snažan kontrast kupaonicama u svijetlim tonovima, dok u kombinaciji s ostalim crnim detaljima, kao što su slavine, rasvjetna tijela, pa čak i ručnici, pretvaraju sinergiju detalja u potpunu harmoniju.



SOLID BLACK DESIGN





Plava je vrlo popularna boja za unutarnje uređenje kupaonica jer simbolizira vodu.

U nedostatku izbora, prije nekoliko desetljeća, kupaonice su većinom imale plavu keramiku na zidovima, podu, čak su se i kade oblagale istom plavom keramikom.

Blijeda i svijetloplava nijansa izvrsne su za stvaranje opuštajuće atmosfere i idealne su za kupaonice na moru, a toplinu u prostor unosimo detaljima od drveta ili imitacije drveta.

NOSTALGIJA U PLAVOM





BLACK GLASS

PSSST...

Želite skriveno mjesto u kupaonici
za uživanje u jutarnjem tuširanju u dvoje?
Ovo je kupaonica za vas!





VJEČNA KLASIKA

Jednostavne linije, topli tonovi, praktičnost i nehrđajući čelik najčešći su odabir za uređenje kupaonice. Razlog? Jednostavno čišćenje i održavanje kanalice te pokrovne rešetke uz vrhunski estetski izgled na površini.

ACO ShowerDrain. Proizvodi za sve zahtjeve



Hoteli, Wellness i Spa centri

Za projektante i izvođače radova, ACO ShowerDrain nudi savršen način da se stvori ujednačeni dizajn kupaonica optimalnog protoka, bez prekida i barijera te promjena u materijalu.

- Vrhunski proizvodi s brzim rokovima isporuke
- Fleksibilan odabir dizajna
- Najviša sigurnost, nosivost i higijena



Privatne i javne stambene zgrade

Raznolikost ACO ShowerDrain proizvoda omogućuje rješavanje gotovo svih građevinskih izazova i dizajnerskih zahtjeva - od rješenja za zaštitu od požara, različitih visina ugradnje, do vertikalnih priključaka.

- Zaštita od požara
- Maksimalna fleksibilnost uz različite visine ugradnje
- Modularnost sustava



Zdravstvene ustanove i domovi za njegu

Da bi se spriječilo prljanje i održao privlačan površinski izgled, tijelo kanala i pokrovne rešetke E+ i M+ programa su elektropolirane.

- Zajamčena maksimalna sigurnost i higijena
- Jednostavno i brzo čišćenje
- Mala potreba za održavanjem

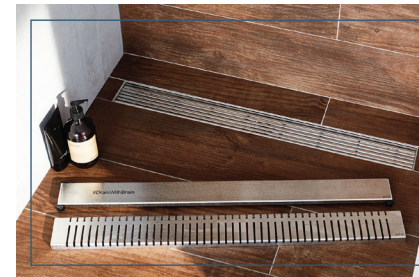

Dizajn bez prepreka

ACO ShowerDrain može se uklopiti gdje god poželite: uza zid, paralelno s pregradom tuša ili u samoj prostoriji. Zahvaljujući različitim opcijama dizajna rešetki iz nehrđajućeg čelika, keramike ili stakla, možete pustiti mašti na volju.

- Različiti dizajn rešetki
- Jednostavan pristup
- Sigurna i brza ugradnja



Higijenske prednosti i dugovječnost

Visoka kvaliteta nehrđajućeg čelika je prihvaćena u mnogim područjima gdje se primjenjuju strogi zahtjevi u pogledu higijene, operativne sigurnosti i stabilnosti materijala.

- Visoke legure nehrđajućeg čelika
- Kanalice u potpunosti unaprijed sastavljene
- Plitko vareni spojevi za sprečavanje nakupljanja prljavštine u kutevima



Sloboda u planiranju zbog fleksibilnosti sustava

Neki prostori imaju posebne arhitektonske specifikacije te zahtijevaju prilagođena rješenja. Uz ACO ShowerDrain E+ i precizno određenim dimenzijama, tuš kanal se prilagođava svakoj zadanoj situaciji.

- Individualno planiranje uz online konfigurator
- Dodatna odvodna tijela za povećanu odvodnju
- Položaj tijela odvoda moguć na više načina



ACO Građevinski elementi d.o.o.

Savska cesta 103A

10360 Sesvete - Grad Zagreb

Tel. 00385 1 2700 140

Fax 00385 1 2700 141

aco@aco.hr

www.aco.hr

**ACO. creating
the future of drainage**

